

## Nomenclature des organes

1. Bague de vitesses d'obturation/réglage de sensibilité du film
2. Déclencheur
3. Levier d'armement de pellicule
4. Compteur de vues
5. Anneau de courroie
6. Poignée
7. Retardateur
8. Bouton de déverrouillage d'objectif
9. Contact direct/griffe porte-accessoire
10. Manivelle de rebobinage de pellicule
11. Bouton de rebobinage de pellicule
12. Fenêtre témoin de sensibilité du film
13. Bague des ouvertures de diaphragme
14. Echelle des distances
15. Bague de mise au point
16. Poussoir de contrôle de profondeur de champ
17. Levier de surimpression
18. Bouton d'analyse d'exposition

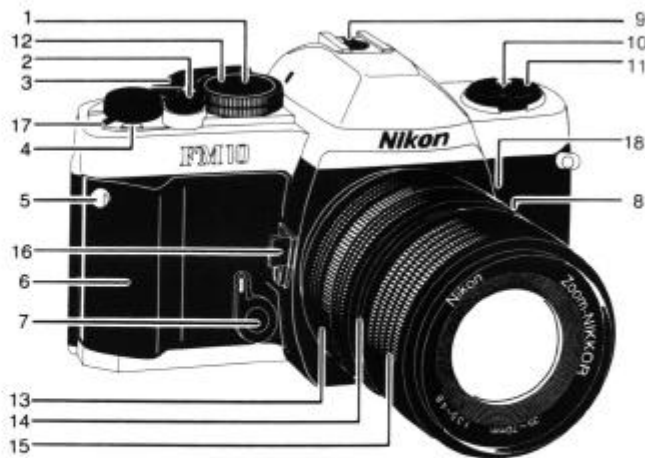

1

- 24 -

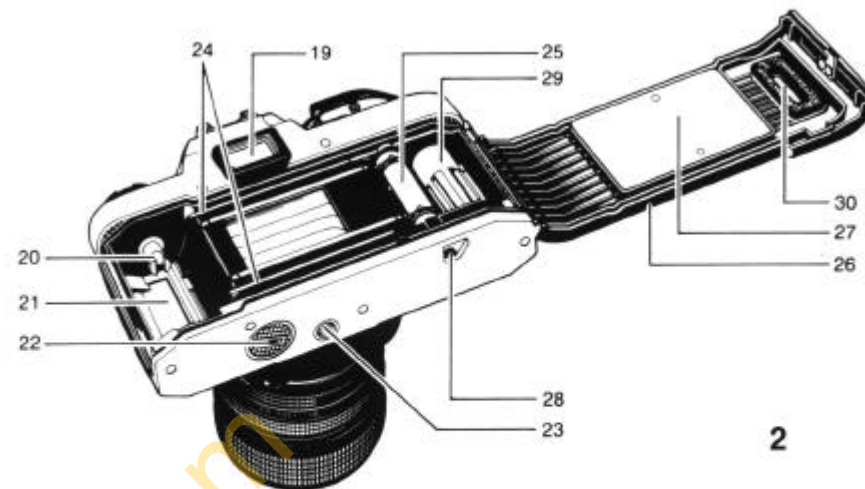

2

- |                                      |   |
|--------------------------------------|---|
| 19. Oculaire du viseur               | 25. Roue dentée de transport de pellicule |
| 20. Axe de rebobinage                | 26. Dos                                   |
| 21. Compartiment de pellicule        | 27. Presse-pellicule                      |
| 22. Couverture de compartiment piles | 28. Bouton de déblocage pour rebobinage   |
| 23. Filetage pour pied               | 29. Bobine réceptrice                     |
| 24. Rails de guidage de pellicule    | 30. Fenêtre témoin de présence d'un film  |

- 25 -

## Mise en place des piles

1. Ouvrir le compartiment de piles en faisant tourner son couvercle (22) en sens inverse des aiguilles d'une montre à l'aide d'une pièce de monnaie ou d'un objet similaire.
2. Utiliser deux piles alcalines LR44 ou deux piles à l'oxyde d'argent SR44.
3. Introduire les piles de manière à ce que les polarités (+) entrent en contact avec le fond du compartiment.
4. Faire tourner le couvercle du compartiment de piles dans le sens des aiguilles d'une montre jusqu'à sa fermeture complète.

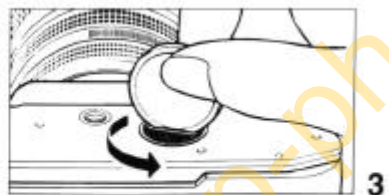

3

## Vérification des piles

1. Sortir le levier d'armement de pellicule (3) pour préparer la position d'avance.
2. Enfoncer légèrement le déclencheur (2) de manière à mettre sous tension le système de mesure d'exposition et regarder dans le viseur: l'une des trois LED "○", "●", ou "☐" s'allume pour confirmer l'état de charge des piles. Si aucune LED ne s'allume, c'est que les piles sont épuisées ou mal introduites.
3. Si les piles sont épuisées, les remplacer par des neuves.
4. Si l'appareil n'est pas en usage, ramener le levier d'armement sur sa position d'origine pour éviter d'appuyer accidentellement sur le déclencheur.

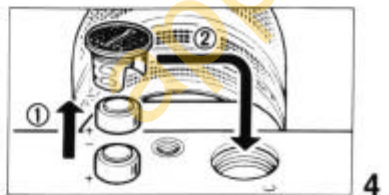

4

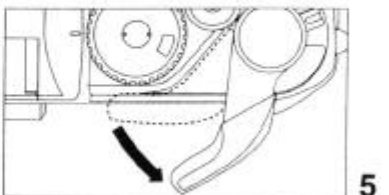

5

- 26 -

## Chargement de la pellicule

1. Pour ouvrir le dos (26), soulever le bouton de rebobinage (11) et le tirer vers le haut. L'ouverture du couvercle du compartiment de pellicule fait automatiquement apparaître la lettre "S" sur le compteur de vues (4).
2. Introduire le rouleau de pellicule dans son compartiment en orientant vers le bas l'extrémité saillante du rouleau. Procéder à cette opération dans un endroit à l'abri des rayons du soleil.
3. Déplier et soulever la manivelle de rebobinage de pellicule (10). Faire ensuite tourner la manivelle avec précaution tout en la poussant légèrement vers le bas jusqu'à ce que la pellicule s'accouple à l'axe de rebobinage (20).
4. Enfoncer le bouton de rebobinage pour le renvoyer sur sa position d'origine.
5. Insérer l'amorce de la pellicule dans la fente de la bobine réceptrice (29) et la disposer de manière à ce que les perforations de la pellicule s'engagent avec les dents de la bobine.
6. Vérifier si les perforations de la pellicule s'engagent convenablement avec les dents de la roue dentée (25) et s'assurer que la pellicule se déplace en douceur sur les rails de guidage (24) en actionnant le levier d'armement (3).



6

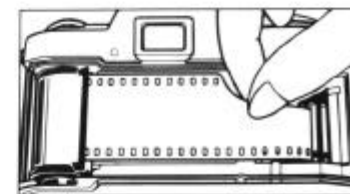

7

**Attention:** Ne touchez pas les lamelles de l'obturateur.

- 27 -

7. Faire tourner délicatement la manivelle de rebobinage dans le sens de la flèche pour tendre convenablement la pellicule. Arrêter de tourner dès que la manivelle présente une résistance et la ramener sur sa position d'origine.
  8. Fermer le couvercle du compartiment de pellicule et le pousser jusqu'à ce que vous entendez le déclic de verrouillage.
  9. Faire avancer la pellicule à deux reprises en appuyant sur le déclencheur jusqu'à ce que le compteur de vues indique le chiffre "1".  
(La mise au repos du levier d'armement provoquant le verrouillage du déclencheur, ne garder pas le levier sur cette position pendant cette opération.)  
Si le bouton de rebobinage tourne pendant l'avance de la pellicule, cette dernière a été bien mise en place.
- ※ En avançant le film, tourner lentement et fermement le levier d'armement de pellicule jusqu'à ce que la pellicule soit complètement transportée jusqu'à la vue suivante.



8



9

- 28 -

### Réglage de l'exposition (priorité à la vitesse d'obturation)

1. Amener le levier d'armement (3) en position de fonctionnement et faire tourner la bague de vitesses d'obturation pour aligner la ligne de repérage blanche sur la vitesse d'obturation désirée. Si le réglage de la bague ne s'aligne pas exactement sur le repère, la vitesse d'obturation appropriée ne pourra pas être obtenue. Être certain que l'encliquetage de la bague se fasse bien à l'endroit où la ligne blanche s'aligne sur la valeur désirée.  
Le réglage sur "B" (pose en un temps) rend impossible le contrôle de l'exposition.
2. Pour prendre un sujet très éclairé, en déplacement rapide, ou à l'usage d'une pellicule de très haute sensibilité, il est recommandé de régler sur la vitesse d'obturation la plus élevée.
3. Pour les prises de vues au téléobjectif, il est recommandé de régler sur la vitesse d'obturation la plus élevée pour éviter les erreurs occasionnées en bougeant. En règle générale, il est conseillé de choisir une vitesse d'obturation supérieure à celle de la longueur focale de l'objectif sollicité; à savoir 1/250e de seconde pour un objectif d'une longueur focale de 135 mm et 1/500e pour une longueur focale de 300 mm.

- 30 -

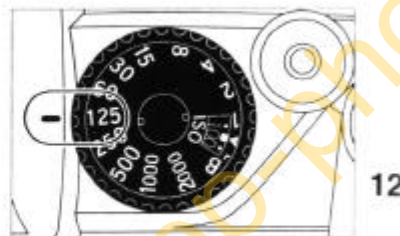

12

### Réglage de sensibilité de pellicule

1. La sensibilité de pellicule est indiquée sur l'emballage ou le mode d'emploi de la pellicule utilisée.
2. Pour régler la sensibilité du film: tout en relevant la bague de réglage de sensibilité du film, la tourner jusqu'à ce que l'indicateur à flèche sur la bague inférieure pointe sur la sensibilité correspondante du film (ISO/ASA) visible à travers la fenêtre d'échelle de sensibilité.

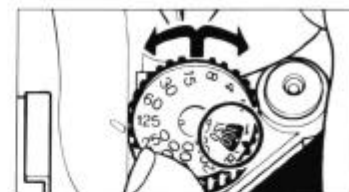

10

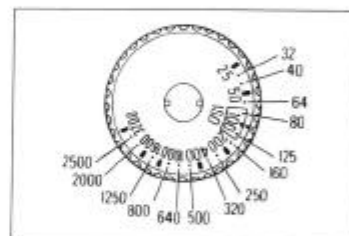

11

- 29 -

4. Les vitesses d'obturation recommandées à l'usage d'une pellicule ISO 100/21° et d'une optique 35-70 mm en conditions normales sont les suivantes:

Sujet	Vitesse d'obturation
Sujet immobile sous un demi-jour	1 à 1/15e
A l'intérieur en conditions normales	1/30e à 1/60e
A l'extérieur un jour de beau temps	1/125e à 1/250e
L'été au bord de la mer	
A la neige	1/500e à 1/2000e
Sujets en déplacement rapide	

5. Pour contrôler l'exposition, enfoncer légèrement le déclencheur (2) et faire tourner la bague des ouvertures de diaphragme (13) jusqu'à ce que le symbole vert  $\odot$  s'allume dans le viseur. Si le symbole rouge  $\oplus$  s'allume, c'est qu'il y a surexposition et qu'il faut tourner la bague des ouvertures de diaphragme sur une valeur/f plus grande. Si c'est le symbole rouge  $\ominus$  qui s'allume, c'est qu'il y a sous-exposition et qu'il faut tourner la bague des ouvertures de diaphragme (13) sur une valeur/f plus petite.

**Remarque:** Éviter les sujets très sombres ou très lumineux, parce qu'ils seront hors de la plage d'analyse d'exposition de l'appareil (1 IL à 19 IL). Dans un tel cas, le posemètre ne fonctionnera pas correctement, et la LED de couleur verte s'allumera pour indiquer que l'exposition est incorrecte.

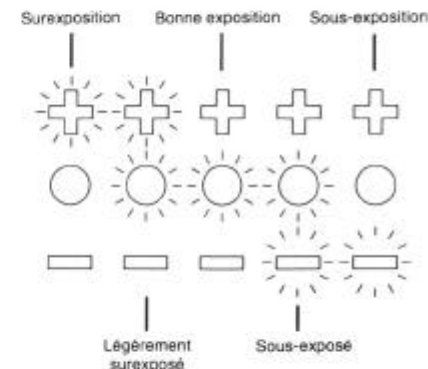

- 31 -

## Réglage de l'exposition (priorité à l'ouverture)

1. Amener le levier d'armement (3) en position de fonctionnement et faire tourner la bague des ouvertures de diaphragme (13) jusqu'à ce que le repère du barillet d'objectif indique la valeur/f souhaitée.
2. L'ouverture appropriée varie en fonction de la luminosité du sujet, de la profondeur de champ souhaitée et de la sensibilité de la pellicule utilisée. Les réglages ordinaires de l'ouverture du diaphragme à l'emploi d'une pellicule ISO 100/21\* (ASA100/DIN21) sont les suivants:

Sujet	Valeur/f
Demi-jour	f/1,4 à f/2
Profondeur de champ réduite	f/2 à f/4
A l'intérieur en conditions normales	f/2 à f/4
A l'extérieur, par temps nuageux	f/4 à f/8
A l'extérieur, par beau temps	f/8 à f/11
L'été au bord de la mer	f/11 à f/16
A la neige	f/11 à f/16

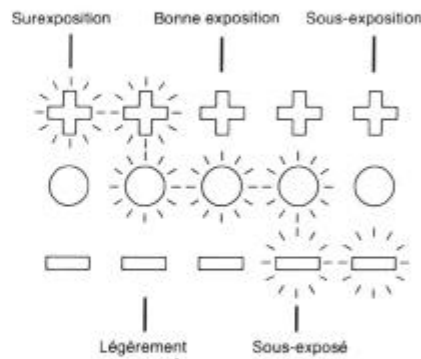

- 32 -

## Photographie en surimpression

La fonction de surimpression est une option créative permettant de prendre plusieurs images sur une même vue.

1. Enfoncer le déclencheur pour prendre la première vue.
  2. Faire tourner le levier d'armement en tournant le levier de surimpression vers soi. Le compteur de vues n'avance pas pendant la photographie en surimpression.
  3. Enfoncer le déclencheur pour prendre la seconde image. Répéter les étapes 2 et 3 autant que fois qu'on le souhaite.
- \* Le mécanisme de surimpression peut s'activer si le levier de surimpression est touché en rebobinant la pellicule en tournant le levier d'armement.

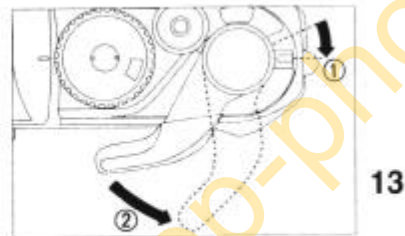

- 34 -

3. Pour contrôler l'exposition, enfoncer le bouton d'analyse d'exposition (18) et faire tourner la bague de vitesses d'obturation jusqu'à ce que le symbole vert  $\odot$  s'allume dans le viseur. Si le symbole rouge  $\oplus$  s'allume, faire tourner la bague de vitesses d'obturation sur une valeur plus élevée; si c'est le symbole rouge  $\ominus$  qui s'allume, faire tourner la bague sur une valeur plus petite. Lorsque le symbole vert  $\odot$  s'allume dans une zone intermédiaire entre deux déclics, régler la bague sur l'une des deux positions à déclic, puis raffiner le réglage à l'aide de la bague des ouvertures de diaphragme.

**Remarque:** Éviter les sujets très sombres ou très lumineux, parce qu'ils seront hors de la plage d'analyse d'exposition de l'appareil (1 IL à 19 IL). Dans un tel cas, le posemètre ne fonctionnera pas correctement, et la LED de couleur verte s'allumera pour indiquer que l'exposition est incorrecte.

- 33 -

## Maniement de l'appareil

1. Mettre l'appareil dans la main gauche pour pouvoir tourner facilement la bague de mise au point d'objectif (15) avec les doigts.
2. Maintenir délicatement l'appareil par sa poignée (6) et poser l'index de la main droite sur le déclencheur sans appuyer.
3. Garder le coude gauche collé au corps et regarder dans l'oculaire du viseur (19) pour immobiliser l'appareil contre son visage. Puis détendre le bras droit soutenant la poignée.
4. Pour les prises de vues au téléobjectif ou à l'usage d'une vitesse d'obturation basse, il est recommandé d'utiliser un pied et/ou un télédéclencheur.



14



15

- 35 -

### Mise au point

1. Procéder à la mise au point en regardant dans le cercle situé au centre de l'écran du viseur. L'intérieur du cercle comprenant le prisme à champ croisé est entouré par un anneau de microprisme.
2. La mise au point au travers du cercle à champ croisé consiste à recomposer l'image divisée horizontalement. Si les images du haut et du bas ne se fondent pas en une seule, la mise au point est incorrecte.
3. La mise au point au travers de l'anneau de microprisme situé à l'extérieur du cercle à champ croisé consiste à rendre plus nette et plus détaillée une image brisée et miroitante.
4. La mise au point au travers du champ mat du viseur est également possible. Il suffit de régler de manière à ce que l'image soit la plus nette possible.
5. Choisir parmi les méthodes de mise au point ci-dessus celle qui répond le plus à la situation (objectif utilisé, sujet de prise de vues, etc.)

**Remarque:** Le viseur du FM10 couvre environ 92% de l'image effectivement impressionnée sur le film. L'image de visée correspond donc approximativement à une diapositive une fois montée sous cache ou encore à un tirage normal à partir d'un négatif.

- 36 -



16



Net 17



Flou 18

### Rebobinage de la pellicule

1. En fin de pellicule, si le levier d'armement offre une résistance, contrôler l'affichage du compteur de vues (4). Si le chiffre indiqué par le compteur de vues montre que toutes les vues de la pellicule chargée ont été exposées, il convient de rebobiner la pellicule.
2. Enfoncer le bouton de déblocage pour rebobinage (28) situé sur la semelle de l'appareil.
3. Déplier la manivelle de rebobinage (10) et la faire tourner dans le sens de la flèche.
4. Dès que l'effort à la manivelle se relâche, la pellicule est complètement rebobinée dans son rouleau.
5. Soulever le bouton de rebobinage (11) pour ouvrir le dos (26).
6. Lors de cette procédure, éviter d'exposer l'appareil au rayonnement direct du soleil.

**Remarque:** Si la pellicule arrive à sa fin pendant l'armement, le levier d'armement se bloquera. Rebobiner toute la pellicule, puis compléter le mouvement du levier d'armement avant de le ramener en position.

### Pose "B" (pose en un temps)

1. La mise en position "B" de la bague de vitesses d'obturation (1) maintient l'ouverture de l'obturateur aussi longtemps que le déclencheur (2) reste enfoncé.

- 37 -

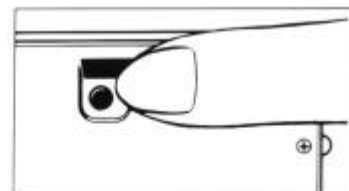

19



20

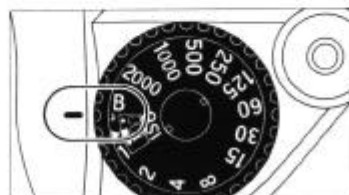

21

2. Ce réglage est très pratique lorsqu'il s'agit de procéder à des expositions de plus d'une seconde pour des prises de vues de paysages la nuit. On pourra y faire appel pour créer des effets spéciaux en combinaison avec une touche de flash si les conditions d'éclairage sont insuffisantes.

3. Utiliser sans faute un pied et/ou un télédéclencheur lorsqu'on fait appel à ce réglage de vitesse d'obturation

**Remarque:** A ce réglage, le retrait des piles est recommandé pour économiser les piles.

### Retardateur

1. Enrouler le levier d'armement (3) et faire tourner à fond le levier de retardateur (7) en sens inverse des aiguilles d'une montre. Le retardateur est alors prêt à fonctionner.
2. La poussée du déclencheur (2) commande le déclenchement par retardateur de l'obturateur environ 10 secondes après.
3. Une fois réglé, il est impossible d'annuler manuellement le retardateur. Aussi on veillera à ne l'utiliser que dans des situations indispensables.
4. Le retardateur est très pratique lorsqu'on désire faire soi-même partie d'une photo, ou pour éviter les risques de "bougé" souvent inévitables lors du déclenchement manuel si l'on ne désire pas utiliser le télédéclencheur.

- 38 -



22

### Photographie au flash

1. Raccorder le flash sur la griffe porte/accessoire (9).
2. Régler la bague de vitesses d'obturation (1) à 1/125e ou moins.
3. Avec un flash automatique, régler l'ouverture à la valeur/f spécifiée dans le manuel du flash.
4. Avec un flash manuel, utiliser la valeur/f obtenue avec la formule ci-dessous:

$$\text{Valeur/f} = \frac{\text{numéro guide(m)}}{\text{Distance(m)}} = \frac{\text{numéro guide(Ft.)}}{\text{Distance(Ft.)}}$$

**Remarque:** L'emploi de flashes non conçus pour les appareils Nikon peut donner lieu à une exposition incorrecte et/ou endommager l'appareil.

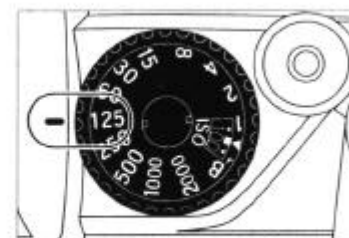

23

\* A l'insertion d'un flash non-Nikon dans la griffe porte-accessoire, ne pas toucher le contact. Cela pourrait provoquer une décharge électrique. Lors du raccordement d'un flash à support au contact, ne pas retirer la plaque noire en plastique couvrant la griffe porte-accessoire. Une décharge électrique est possible si l'on touche la griffe porte-accessoire sans plaque.

- 39 -

### Profondeur de champ

Dans le viseur, la profondeur de champ offerte par la valeur/f sélectionnée est généralement visible.

1. Ajuster le diaphragme de l'objectif à la valeur/f souhaitée. Enfoncer le bouton de prévisionnage.
  2. Observer l'amélioration de la netteté sur l'image (assombrie) dans le viseur.
- \* Éviter d'enfoncer le déclencheur ou de rébobiner le film en soutenant le levier de prévisionnage, cela pourrait provoquer un mauvais fonctionnement de l'appareil.
  - \* Le miroir réflecteur reste bloqué à mi-course si le déclencheur est enfoncé en soutenant le levier de prévisionnage de profondeur de champ enfoncé. La libération du levier de prévisionnage de profondeur de champ provoquera le retour du miroir à sa position normale.



24

### Lentille corrective d'oculaire

L'oculaire du viseur a une correction intégrée de -1 (adaptée à la vue normale).

Si votre vue exige une correction et qu'une lentille correctrice d'oculaire est montée, les lunettes seront inutiles pour la prise de vues. Glisser la lentille dans la cannelure de l'oculaire du viseur.

**9 types de lentille correctrice d'oculaire sont disponibles:**

-5, -4, -3, -2, 0, +0,5, +1, +2, +3 (dioptries)

**Remarque:** Certaines formes d'astigmatisme et autres peuvent rendre la correction dioptrique de l'oculaire impossible.

Faire vérifier sa vue par un spécialiste pour obtenir une recommandation basée sur cette prescription.

- 40 -

### Caractéristiques

**Type:** Appareil reflex 35 mm avec obturateur à plan focal et mesure TTL

**Format de négatif:** 24 x 36 mm

**Monture d'objectif:** Monture Nikon F baïonnette

**Obturateur:** Obturateur à plan focal métal à course verticale B: 1 à 1/2000 sec.

**Retardateur:** Retardateur mécanique avec 10 secondes de délai environ

**Viseur:** Profondeur de champ: 92% dans le sens horizontal et vertical de l'image.

Rapport de grossissement: 0,84x (avec l'objectif standard 50 mm f1,4)

Centre d'informations du viseur:

- repère à LED rouge  $\oplus$  ... surexposition
- repère à LED vert  $\circ$  ... bonne exposition
- repère à LED rouge  $\ominus$  ... sous-exposition

**Mise au point:** microprisme à champ croisé entouré d'un champ mat

**Mesure d'exposition:** système de mesure à pondération centrale TTL pleine ouverture  
Par pression du bouton d'analyse d'exposition ou du déclencheur

**Plage de mesure:** 2 IL à 19 IL (ISO 100, f2, 1 sec. -f16, 1/2000e sec.)

**Synchronisation du flash:** Griffe porte-accessoire, contact ISO, synchrone sur une vitesse d'obturation inférieure ou égale à 1/125.

**Avancement de pellicule:** Une image à la fois par levier d'armement; angle d'armement de 135°; angle mort de 30°.

Déclencheur verrouillé avec le levier d'armement en position de repos.

**Rebobinage de pellicule:** Par bouton et manivelle de rebobinage

**Compteur de vues:** Progressif, à remise à zéro automatique sur ouverture du dos.

**Autres fonctions:** surimpression, levier de prévisionnage

**Réglage de sensibilité de pellicule:** ISO 25/15\* à 3200/36\*, par étapes de 1/3.

**Alimentation:** Deux piles alcalines de 1,5V (LR44) ou deux piles à l'oxyde d'argent (SR44).

**Dimensions:** 139 mm (L) x 86 mm (H) x 53 mm (E)  
**Poids:** 420 g

\* Les caractéristiques et le design peuvent subir des modifications sans préavis.

- 44 -

- 41 -

### Conseils d'entretien

Bien que de construction robuste, le FM10 reste un instrument optique de précision, et le manque de soin peut entraîner des dommages sérieux. En observant les conseils qui suivent, votre appareil fonctionnera toujours aussi parfaitement que le jour où vous l'avez acheté.



- Ne touchez pas les rideaux de l'obturateur.



- Nettoyez les parties métalliques au moyen d'un pinceau avec poire soufflante ou d'un chiffon doux et sec.



- Normalement, l'appareil ne nécessite aucune lubrification.



- Si l'appareil a été soumis à la pluie ou au brouillard, essuyez-le doucement avec un chiffon doux et sec. Si vous avez photographié à proximité de la mer par exemple, essuyez l'appareil avec un chiffon humecté d'eau pure pour enlever d'éventuels dépôts de sel.

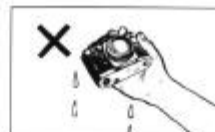

- Si l'intérieur de l'appareil a été mouillé, certaines pièces internes risquent de rouiller. Confiez donc l'appareil à un réparateur ou revendeur agréé Nikon pour un contrôle (qui peut entraîner une réparation facturée).



- Si l'appareil doit rester inutilisé longtemps, retirez-en les piles, puis rangez-le à l'abri de la chaleur, de l'humidité, de la naphthaline et du camphre.

- 45 -



• Nettoyez les surfaces de verre (objectif, oculaire de visée) à l'aide d'un pinceau avec poire soufflante; évitez autant que possible les papiers optiques. En cas de taches ou de traces de doigts, passez doucement un coton doux légèrement imbibé d'alcool pur en un mouvement circulaire du centre vers les bords. Éliminez toute trace de frottement.

**Attention:** L'usage d'une soufflette de nettoyage de type aérosol risque de détériorer le verre des lentilles en provoquant une baisse soudaine de la température à la surface du verre (surtout quand la lentille avant est réalisée en verre traité ED). Pour éviter tout risque, la maintenir à une distance minimum de 30 cm de la surface du verre et vaporiser d'un mouvement circulaire pour ne pas concentrer le jet d'air en un seul point.



• Avant de vous servir de l'appareil, prenez l'habitude de contrôler son bon état de fonctionnement.



• En cas d'humidité ambiante, rangez l'appareil avec un dessiccant dans un sac de vinyle afin de tenir éloignés poussière, sel et moisissures.



• Attention: un étui en cuir rangé dans un sac de vinyle risque de se détériorer.

## Nomenclatura

1. Aro de velocidades de obturación/sensibilidades de película ASA/ISO
2. Disparador
3. Palanca de avance de la película
4. Contador de fotografías
5. Ojal para la correa
6. Asa
7. Palanca del disparador automático
8. Botón para soltar el objetivo
9. Zapata de contacto/accesoria
10. Manivela de rebobinado de la película
11. Botón de rebobinado de la película
12. Ventana de sensibilidades de película ASA/ISO
13. Aro de aberturas
14. Escala de distancias
15. Aro de enfoque
16. Palanca para comprobar la profundidad de campo

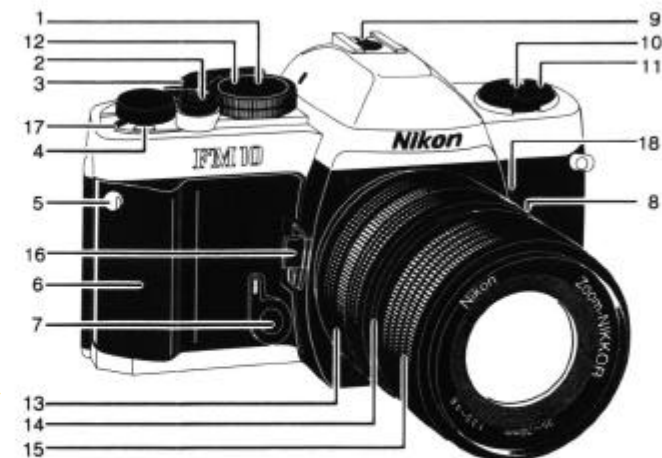

17. Palanca para exposiciones múltiples
18. Botón para medir la exposición