

Mamiya RB67 PRO S



MODE D'EMPLOI

Félicitations pour votre sage décision d'acquérir votre appareil MAMIYA RB67.

La lecture de ce mode d'emploi vous aidera dans la prise en main de votre appareil et réduira les possibilités d'erreur.

Le Mamiya RB67 fait partie d'une lignée unique d'appareils conçus par MAMIYA, qui est reconnu comme le leader mondial des appareils de moyens formats. Le RB67 prend donc place aux côtés du fameux MAMIYA C Professionnel et des appareils MAMIYA PRESS.

La versatilité du Mamiya RB67, due à des caractéristiques techniques évoluées et des possibilités nombreuses et diverses, fait de cet appareil un moyen format qui satisfait les exigences des amateurs avertis comme celles des professionnels; il donne les moyens d'obtenir des clichés excellents dans tous les domaines de la photographie:

— Reportage — Mode — Industrie — Photographie scientifique — La compatibilité avec les dos de la série Press, augmente encore les applications du MAMIYA RB67.

Table des matières

CARACTERISTIQUES TECHNIQUES	1
POSSIBILITES	2
TABLEAU DESCRIPTIF & UTILISATION CONDENSEE	6
UTILISATION DEVELOPPEE	11
Mise en place de l'objectif	12
Armement — Déclenchement	13
Viseur capuchon	14
Sélection du cadrage horizontal ou vertical	15
Mise en place du dos rollfilm	16
Chargement et avancement du film	18
Doubles expositions	21
Réglage vitesses d'obturation/ ouverture de diaphragme	22
Crémaillère de mise au point — Echelle de distance	23
Table de profondeur de champ — Utilisation sur pied	24
Macrophotographie	25
Macrophotographie avec bagues macro	26
Photos au flash	28
Photos à miroir relevé (déclenchement séparé du miroir)	29
Paresoleil — Courroie de cou	30
Changement de la loupe — Capuchon de visée	32
Changement de verre dépoli — Adaptateur rotatif	33
Systèmes de fixation des dos	36
Diagramme de fonctionnement du RB 67	38
Précautions pour l'utilisation du Pro-S	39
OBJECTIFS	40
ACCESSOIRES	47
SYSTEM CHART	60

BOITIER

Type:

Reflex mono-objectif 6 x 7 à obturateur central

Monture d'objectif:

A bayonette (avec bague de rattrapage de jeu)

Cadrage:

Indication de cadrage horizontal couplée avec la rotation du dos (cadrage vertical indiqué de façon fixe sur le dépoli)

Visueur:

A ouverture et fermeture "single-action", verrouillage de fixation, interchangeabilité totale, loupe à grossissement 2.5 x interchangeable

Verre de visée

Interchangeable à dépoli de Fresnel

Adaptateur tournant (spécial pour Pro-S)

Rotation à 90° pour position verticale et horizontale du dos avec couplage du système d'indication de cadrage.

Verrouillage Type R: interchangeable avec d'autres adaptateurs

Verrouillage Type G: possibilité de dos tournant, fixation prévue pour tous dos de type "G"

Mise au point

Par soufflet avec double crémaillère actionnée par boutons. Tirage maximum 46mm.

Armement

De l'obturateur et du miroir par levier situé sur le côté droit du boîtier. Course 75°

Autres caractéristiques

- griffe porte accessoires incorporée
- verrouillage de sécurité du déclencheur

OBJECTIFS STANDARD

Mamiya Sekor F 3.8/90 mm avec pare-soleil

Mamiya Sekor F 3.8/127 mm avec pare-soleil

Monture de filtre ϕ 77mm

Diaphragme à pleine ouverture avec levier de présélection

Ouvertures de 3.8 à 32 encliqueté par 1/2 diaphragme

Dispositif de déclenchement séparé de l'obturateur (pour relevage du miroir)

Obturateur

Seiko type 1

Vitesses de 1 sec. à 1/400° + pose T

Synchro-Flash

X & M à toutes les vitesses

DOS ROLLFILM 120 PRO-S

Film utilisé:

Rollfilm 120 pour 10 vues 6 x 7

Format réel du négatif

56 x 68,4mm

Avancement

Par levier en une seule ou plusieurs actions. Course 70°

Blocage contre les doubles expositions avec possibilité de débrayage pour surimpression volontaire

Déblocage automatique du levier d'avancement

Compteur:

à retour à zéro automatique

Voyant rouge d'exposition disparaissant après l'armement

Memo-clip et **blocage du volet** quand le dos n'est pas en place

DIMENSIONS (boîtier + dos rollfilm)

Hauteur: 144 mm

Largeur: 104 mm

Longueur: 228 mm avec F 3.8/90 mm

217 mm avec F 3.8/127 mm

POIDS

Avec adaptateur rotatif, viseur et capuchon

..... 1450g

Dos rollfilm Pro-S 450g

Objectif F3.8/90mm 805g

Objectif F3.8/127mm 750g

Le Mamiya RB67 Pro-S est un appareil 6 x 7 réflex mono-objectif de haute qualité, conçu pour allier à une grande maniabilité, une excellente qualité d'image. Mamiya est certain que les performances et les possibilités modulaires du Pro-S satisferont complètement les exigences de tous les photographes.

1. 6 x 7 est un format rationnel

Comme le format 6 x 7 a une surface 4.5 fois plus grande que le 24 x 36, on peut obtenir une excellente qualité d'image. Les résultats en photo couleurs sont particulièrement remarquables. Le rapport entre longueur et largeur du format 6 x 7 est calculé pour couvrir, avec le minimum de perte de surface de négatif, les grands formats de papier d'agrandissement.

Quand on utilise le cliché pour l'imprimerie, et particulièrement pour les revues, le cadrage en pleine largeur ménage un blanc sur le bas de l'image pour une légende ou un titre.

2. Un réflex Mono-objectif offre une image de visée large et lumineuse

Bien que le principal avantage d'un réflex mono-objectif soit la visée exempte de parallaxe, un autre avantage du RB67 Pro-S est la possibilité de composer rapidement en 6 x 7 sur une image de visée claire.

3. Les remarquables objectifs Mamiya Sekor

Les objectifs Mamiya Sekor se caractérisent par une excellente définition et un rendu parfait des couleurs. Une gamme complète du grand angle au télé est disponible pour ce modèle.

Ces objectifs sont rationnellement groupés en séries. Grâce à cela, on peut y trouver facilement celui qui correspond parfaitement à n'importe quelle situation de prise de vue.

4. Obturateur parfaitement adapté à la photo au flash électronique

L'adoption d'un obturateur central a rendu possible la synchronisation du flash électronique à toutes les vitesses, ce qui élargit l'éventail des possibilités.

5. Blocage contre les doubles expositions involontaires

Un système de blocage contre les doubles expositions équipe le dos rollfilm Pro-S. Ce mécanisme étant couplé au boîtier, il bloque le déclenchement quand le film n'est pas avancé. Il est également impossible d'avancer involontairement une vue non exposée, après le déclenchement il est impossible d'actionner le levier.

Il est possible de réaliser des doubles expositions volontaires en débrayant un petit levier.

6. Passage facile du cadrage horizontal et vertical grâce à l'adaptateur rotatif

L'adaptateur rotatif fourni d'origine permet de passer rapidement du cadrage vertical sans changer la position du boîtier par une rotation de 90° du dos.

7. Indicateur de cadrage dans le viseur

Quand le dos est tourné en position horizontale, deux lignes rouges apparaissent pour délimiter le cadrage horizontal. Elles disparaissent quand on tourne le dos en position verticale.

8. Le dos rollfilm Pro-S assure une parfaite planéité du film

Les dos rollfilm ont subi des tests extrêmement sévères. Le dos Pro-S a reçu de nombreuses améliorations, pour garantir une parfaite planéité du film.

9. Dos interchangeables en fonction des problèmes de prise de vues

En changeant de dos ou d'adaptateur, on peut faire face à tous les problèmes de surfaces sensibles grâce aux films suivants: Rollfilms 120 ou 220, plaques, plan-films, film-packs, film polaroid et film 70mm perforé.

Les dos et leurs adaptateurs s'interchangent rapidement et sans difficulté.

10. Un système exclusif d'amortissement du miroir

Le miroir fonctionne sans vibrations grâce à un système exclusif d'amortisseur centrifuge à friction. Ce problème, qui est l'un des plus gênants pour les Réflex moyen format, a ainsi été résolu.

11. Une gamme étendue de viseurs

Le RB dispose d'une large gamme de viseurs, adaptés à toutes les conditions de prise de vues. Elle comprend: un viseur loupe à cellule CdS (une mesure de lumière précise à travers l'objectif), un viseur à prisme (qui donne une image redressée), un viseur prisme CdS (qui allie les avantages du prisme et de la cellule TTL), un viseur à loupe (qui grossit l'image et protège des lumières parasites), un viseur à loupe double (facilite et accélère la mise au point grâce au changement instantané de grossissement) et le viseur sportif à cadres (qui permet de conserver la mise au point sur le dépoli).

Les verres de visée sont également interchangeables en fonction des focales utilisées, on peut choisir un dépoli quadrillé, à stigmomètre, à micropismes ou réticulé.

12. Une résistance exceptionnelle aux variations de température

Tous les composants sont conçus pour fonctionner normalement de + 50° à - 20°. L'obturateur central continue avec précision malgré un froid intense et la variation de vitesse entraînée est négligeable.

Bien que les mécanismes semblent ralentir à moins de - 10° C, ils assurent normalement leurs fonctions jusqu'à - 20° C.

13. Possibilité de relevage du miroir

Le mécanisme d'amortissement du miroir joue un rôle important dans l'obtention de clichés d'une haute définition. Quand on dispose d'un trépied et de tout son temps, ou quand on prend des photos à des vitesses lentes, ou avec une longue focale, le relevage du miroir avant le déclenchement est un perfectionnement indispensable.

14. MACROPHOTOGRAPHIE grâce à un soufflet incorporé

Comme le soufflet procure un tirage de 46mm, il est possible de photographier plein cadre des petits objets. Avec des bagues allonges on peut les reproduire grandeur nature ou même les agrandir: grâce aux focales normales, il est possible d'atteindre ou de dépasser le rapport 1/1.

15. Capuchon de visée repliable en un seul mouvement

L'appareil est livré en équipement standard avec viseur capuchon qui peut s'ouvrir et se fermer en un seul mouvement, et dont la loupe de mise au point protège complètement des lumières parasites. Cette loupe de mise au point est interchangeable en fonction de la correction dioptrique de votre vue. Un double système de verrouillage empêche le viseur de se décrocher accidentellement.

16. Dispositif de blocage de la mise au point

Un blocage de la crémaillère est adjoint au bouton de mise au point pour éviter de la dérégler particulièrement en macrophotographie, en prise de vues rapides, avec un télé ou à distance fixe.

17. Verrouillage du volet de dos

Le dos Rollfilm Pro-S comporte un verrouillage du volet qui bloque celui-ci quand le dos n'est pas mis en place sur le boîtier, et évite ainsi des incidents pendant le transport.

18. Griffe porte-accessoires

On trouve sur le côté gauche du boîtier une griffe porte-accessoires qui facilite l'adjonction d'un flash à griffe.

19. Divers blocages de sécurité

Un grand nombre de dispositifs de sécurité réduisent au maximum toute possibilité de fausse-manoeuvre.

20. Gamme complète d'accessoires

L'existence d'un système complet d'accessoires augmente les possibilités de l'appareil ou sa facilité d'emploi.

Tableau descriptif & utilisation condensée

Levier d'armement

Ce levier a la double fonction de redescendre le miroir et d'armer l'obturateur. Tant que ces deux opérations ne sont pas complètement effectuées, il est impossible de déclencher.

Volet de dos

Quand ce volet est enfoncé, un dispositif de sécurité bloque le déclencheur. (Enlever le volet pour prendre une photo).

Miroir

Echelle des distances

Table des distances

Verrouillage du déclencheur

Quand le repère de la bague est en face du point orange, le déclencheur est verrouillé (l'aligner avec le point blanc pour prendre une photo).

Déclencheur

Il reste bloqué par un dispositif de sécurité, tant que boîtier et dos ne sont pas prêts à fonctionner normalement.

Plaque d'identification

Cette barette marquée "MAMIYA RB 67" sert de verrouillage du viseur. On la fait glisser sur le côté.

Verrouillage du viseur

Ce cliquet évite de décrocher accidentellement le viseur par une fausse manoeuvre de la barette.

Index de mise en place de l'objectif (Point rouge)

Bague de blocage de la baïonnette

L'objectif est fixé au boîtier par cette bague, qu'il est impossible de déverrouiller si l'obturateur n'est pas armé.



Capuchon de visée "Single action"

L'ouverture et la fermeture se font d'un seul geste. Ce capuchon est dessiné de façon à protéger au maximum des lumières parasites.

Dépoli de visée

Les verres de visée sont interchangeables. Un index couplé à l'adaptateur rotatif délimite le cadrage horizontal au moyen de deux lignes rouges.

Téton de fixation de la courroie de cou

Griffe porte-accessoires

Glissière de fixation du voilet de dos

Bouton de mise au point

Lever de blocage de la crémaillère de mise au point

Bouton de mise en place de la loupe de mise au point

En le poussant vers la gauche, la loupe de mise au point se met en place automatiquement. Pour escamoter la loupe, la pousser vers le bas, elle se verrouille d'elle-même.

Loupe de mise au point

Elle est interchangeable en fonction de la correction dioptrique de l'utilisateur.

Têtons de fixation du viseur

Lever d'avancement du film

Un dispositif de sécurité bloque le déclencheur si le dos n'est pas chargé ou si le film n'est pas avancé. On ne peut également pas avancer involontairement le film si la vue n'a pas été exposée.

Lever de multi-expositions

Quand on veut réaliser des superpositions d'images, ou déclencher quand le dos n'est pas chargé, il suffit de pousser ce levier vers l'avant, en dégageant l'index rouge.

Memo clip

Pour savoir quel type de film se trouve dans le chargeur, engager dans le clip le couvercle de la boîte de film.

Têteon de blocage d'avancement

Quand on actionne le déclencheur, la petite tige actionne l'indicateur d'exposition et débloque l'avancement du film.

Ecran à lumière

à ne jamais toucher avec les doigts.

Adaptateur rotatif

La rotation à 90° de cet adaptateur permet le cadrage horizontal et vertical.

Verrouillage de l'adaptateur rotatif

Il permet de débloquer l'adaptateur rotatif.

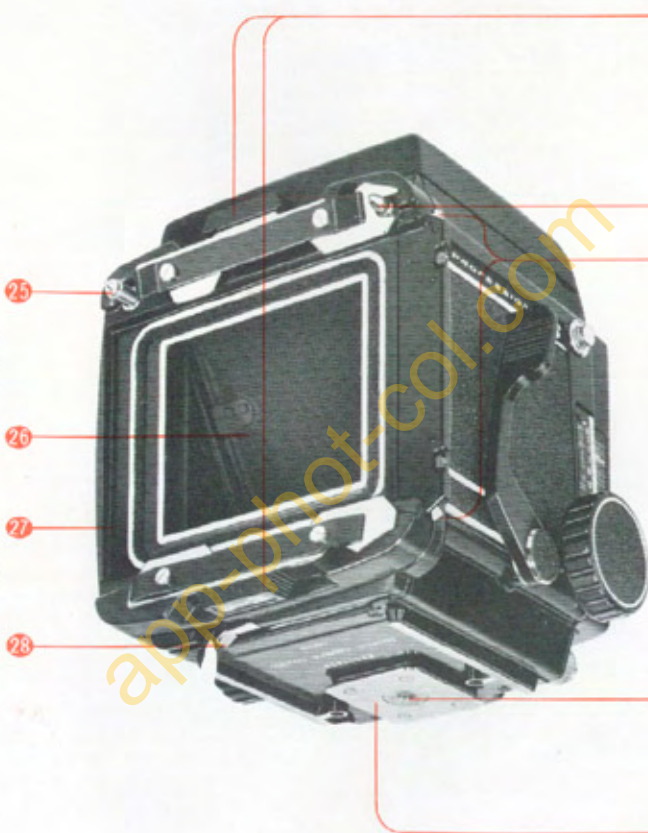

29 Glissières de la fixation "G"

Elles servent à mettre en place les dos. Elles se trouvent verrouillées tant que le volet n'est pas engagé dans le dos.

Têteon de blocage du déclenchement

Pour éviter les doubles expositions.

31 Déblocage des glissières de verrouillage de dos

Quand la glissière refermée sans dos, ou quand on utilise des dos autres que les dos Rollifilm, il est nécessaire de pousser sur ces petits cliquets pour réouvrir les glissières.

32 Ecrou de fixation du pied

Il permet le montage d'écrous de pied au pas "Kodak". En dévissant l'écrou intérieur, on peut l'adapter au pas "Congrès".

33 Plaque de fixation sur la glissière



38 Indicateur du type de rollfilm (120 ou 220)

39 Compteur de vues

Un index rouge y apparaît quand la vue en place a été exposée ou quand le film est entre "S" et la vue no 1. Il disparaît dès qu'une vue vierge est mise en place.

40 Verrouillage du volet de dos

Il interdit d'enlever involontairement le volet quand le dos n'est pas monté sur le boîtier. Quand il l'est, le verrouillage se débloque et il devient possible d'enlever le volet.



41 Fermeture du dos

42 Déblocage de l'avancement

On peut débloquer manuellement l'avancement pour bobiner un film non terminé, qu quand on monte le dos sur une Mamiya Press.

43 Clips de déblocage des bobines

On met en place les bobines en appuyant sur ces clips.

44 Axe de la bobine réceptrice

Reçoit une bobine vide et l'amorce du film.

Couvercle de dos **34**

Axe du film **35**

Placer sur cet axe la bobine pleine en faisant suivre au film le sens indiqué par la flèche pointillée.

Pointillé de guidage du sens du film **36**

Repère de départ **37**

Bobiner le film jusqu'à aligner la flèche de départ avec ce repère. Fermer le couvercle et avancer plusieurs fois jusqu'au blocage, la 1ère vue est en place.

app-phot-col.com

Sélecteur M-X

On peut sélectionner le type de synchro en appuyant avant de pousser.

Contact flash

Levier de présélection

Levier de commande de la table de profondeur de champ

Index d'armement

Bouton de relevage du miroir

Pour photographier à miroir relevé, tirer le bouton et le tourner sur la position "MIRROR-UP" et fixer l'extrémité d'un câble déclencheur souple.

Relever d'abord le miroir en actionnant le déclencheur sur le boîtier. Actionner ensuite l'obturateur au moyen du déclencheur souple.



51 Bague des ouvertures des diaphragmes

52 Bague des vitesses

53 Table de profondeur de champ

54 Echelle de lecture de la profondeur de champ

55 Verrou du déclenchement

En appuyant sur ce téton, on débloque les plots d'armement. En les tournant dans le sens des aiguilles d'une montre, on ferme l'obturateur et le diaphragme puis on déclenche l'obturateur.

56 Plots d'armement de l'obturateur

Pour réarmer l'obturateur, il faut tourner les 2 plots à fond vers les deux repères.

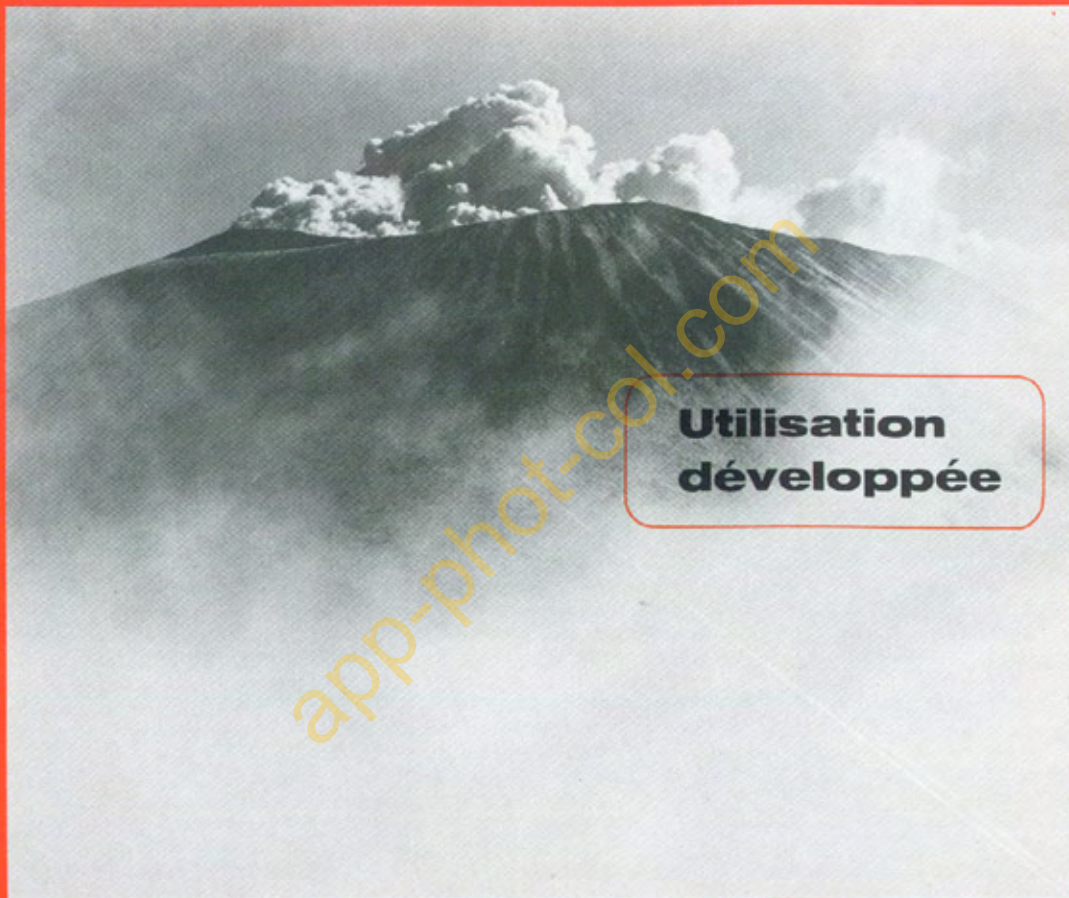

**Utilisation
développée**

◆ Mise en place et démontage de l'objectif

● Mise en place de l'objectif

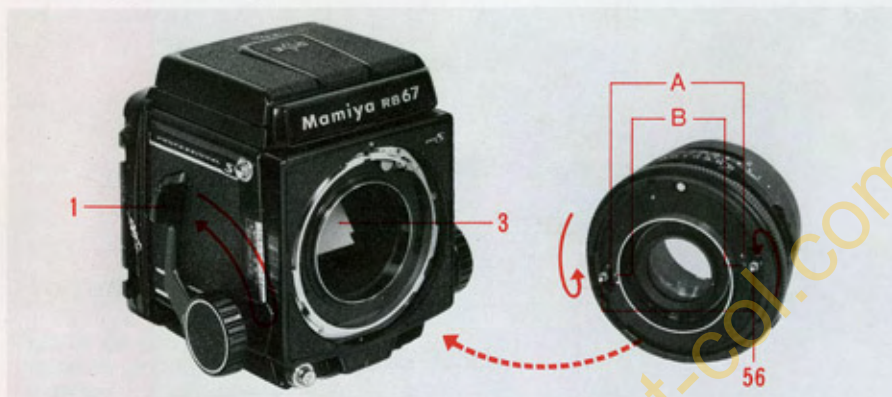

Après avoir armé le miroir sur le boîtier et l'obturateur sur l'objectif, monter l'objectif sur le boîtier.

Armement du miroir

1. Enlever le bouchon avant du boîtier.
2. S'assurer que le miroir (3) est bien armé, c'est-à-dire, en position basse et qu'il protège bien le film de l'exposition à la lumière. Si le miroir est relevé, le redescendre en poussant à fond le levier d'armement vers l'avant de l'appareil.

Armement de l'obturateur

1. Enlever le bouchon arrière de l'objectif.
2. Armer l'obturateur: tourner fermement les plots d'armement (56) entre le pouce et l'index jusqu'à les amener en face des points rouges (A) indiquant la position d'armement. Les lames d'obturateur sont alors ouvertes. En relâchant les plots d'armement, ceux-ci reviennent jusqu'aux points verts (B).
 - si les plots d'armement ne sont pas tournés à fond jusqu'aux points rouges (A), l'obturateur n'est pas complètement armé.
 - quand on enlève l'objectif du boîtier, l'obturateur est toujours armé.



Mise en place de l'objectif

1. Aligner le point rouge sur la bague de blocage (11) avec le triangle rouge sur le dessus de l'objectif.
2. Mettre l'objectif en place en gardant face à face triangle rouge, le point rouge de la bague et le point rouge sur le boîtier (10). Serrer ensuite la bague de blocage dans le sens des aiguilles d'une montre en la tenant fermement. L'objectif est alors en place.

NOTA: Lors du montage ou du démontage de l'objectif, veiller à ne pas poser l'appareil objectif vers le haut si le dos ou le bouchon arrière du boîtier ne sont pas en place, sous peine d'endommager les mécanismes de couplage de l'adaptateur rotatif.

Armement de l'obturateur/ Le déclenchement

• Démontage de l'objectif



Cette opération ne peut s'effectuer que si obturateur et miroir sont armés. Tourner la bague de blocage (11) dans le sens inverse des aiguilles d'une montre jusqu'au repère rouge (10) sur le boîtier, et enlever l'objectif.

- si le miroir et l'obturateur ne sont pas armés, il est impossible d'enlever l'objectif car un dispositif de sécurité empêche de déverrouiller complètement la bague de blocage.



Appuyer à fond sur le levier d'armement (1). L'obturateur dans l'objectif en place et le miroir dans le boîtier sont armés simultanément. Le levier d'armement revient tout seul à sa position initiale.

- Le levier d'armement ne revient pas tant que l'armement n'a pas été complètement effectué.

- Quand l'obturateur est armé, le levier d'armement se trouve bloqué jusqu'à ce que l'on ait actionné l'obturateur en appuyant sur le déclencheur. On peut ainsi savoir, au blocage du levier que l'obturateur est armé.

• Déblocage de la sécurité déclencheur



Ce dispositif de sécurité est destiné à éviter tout déclenchement intempestif lors du transport de l'appareil.

Quand le verrou de sécurité (6) est tourné de façon à ce que l'index soit en face du point blanc (A) sur le boîtier, il est possible d'actionner le déclencheur (7).

Quand l'index est en face du point orange (B), le déclencheur est verrouillé.

• Déclenchement

Quand on appuie sur le déclencheur, le miroir remonte, et l'obturateur se déclenche.

- Si le miroir n'est pas armé, on ne peut actionner le déclencheur.

- Le déclencheur comporte une prise avec un filetage pour permettre la fixation d'un câble déclencheur souple ou d'un retardateur.

❑ Emploi du viseur capuchon

● Ouverture

En soulevant la partie arrière du capuchon, on déplie le viseur qui se met en place automatiquement.



● Mise en place de la loupe de visée

En poussant le bouton de verrouillage (19) vers la gauche, on libère le ressort qui amène automatiquement la loupe en position horizontale.



● Fermeture

Quand la loupe de visée est rabattue, appuyer avec le pouce sur le milieu du volet arrière et ramener le volet avant : le viseur se referme automatiquement.



● Escamotage de la loupe de visée

En appuyant avec le pouce sur la base de la plaquette de support de la loupe, la rabaisser jusqu'au verrouillage.



◆ Choix du cadrage horizontal ou du cadrage vertical

● Emploi de l'adaptateur rotatif

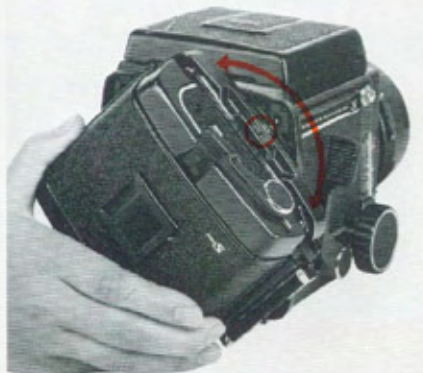

Quand le dos est en position horizontale, un petit rectangle blanc positionné à l'horizontale apparaît sur le dessus de l'adaptateur rotatif: le cadrage est alors horizontal. Pour choisir un cadrage vertical, tourner le dos dans le sens des aiguilles d'une montre jusqu'à ce qu'il bute. Pour repasser en cadrage horizontal, tourner le dos en sens inverse.

Dans les deux cas, s'assurer que le dos a bien tourné de 90° et est bien verrouillé. Si l'adaptateur n'est pas verrouillé dans l'une des deux positions exactes, le déclencheur se trouve automatiquement bloqué.

● ne jamais actionner l'adaptateur rotatif pendant que le déclencheur est enfoncé. Cela arrive en particulier quand on utilise un câble déclencheur souple et que la course de celui-ci est mal réglée: le déclencheur reste alors enfoncé et les mécanismes de couplage du dos peuvent être endommagés.

● Cadrage horizontal ou vertical



Image horizontale

Quand l'adaptateur rotatif est en position horizontale, deux lignes rouges apparaissent sur le dépoli de visée et délimitent un format d'image horizontal. Il faut donc composer la photo en se basant sur ces deux lignes.



Image verticale

Quand l'adaptateur rotatif est en position verticale, les deux lignes rouges disparaissent. Il faut alors composer l'image en se basant sur les deux lignes pointillées bleues.

◆ Mise en place et retrait du magasin

● Ouverture du couvercle arrière



Pour retirer le couvercle arrière, pousser les deux verrous (29) à fond vers la gauche.

● Lorsque le couvercle est retiré, ne jamais appuyer sur la plaque (26), si elle était déformée, la lumière pourrait pénétrer ou un autre défaut de fonctionnement pourrait se manifester.

● Mise en place du magasin



1. S'assurer tout d'abord que les verrous inférieurs et supérieurs (29) se trouvent bien du côté gauche de la partie découpée, l'appareil étant vu par l'arrière.

NOTA: Si l'un des verrous se trouvait à être poussé vers la droite alors que le dos est enlevé le levier de sécurité du verrou (31) s'enclenche et il sera impossible d'ouvrir le verrou. Dans ce cas, appuyer sur le levier (31) et ramener le verrou en position d'ouverture.



2. Mettre le magasin en place et pousser franchement les deux verrous dans le sens de la flèche.

● Si le verrou de l'adaptateur tournant n'est pas entièrement ouvert ou fermé, le dispositif de sécurité empêchera le fonctionnement de l'obturateur. Le verrou doit toujours être poussé à fond.

● Si l'on oublie de refermer le verrou inférieur, le dispositif de sécurité des magasins Pro-S empêchera de retirer le volet.

● Si le volet est bien en place ou si le film n'a pas été avancé, l'obturateur ne fonctionnera pas.

● Pour enlever le magasin



1. Placer le volet dans le magasin. Deux traits blancs situés sur le côté du magasin indiquent la position de la fente.

2. Pour retirer le magasin, visser les deux verrous (29) dans le sens opposé à la flèche.

● Si le volet n'est pas en place, le verrou sera bloqué par le dispositif de sécurité et il sera impossible de retirer le magasin.

● Lorsque le volet est bien en place, le levier (31) de blocage du verrou se trouve automatiquement dégagé et le verrou peut fonctionner sans qu'aucune autre opération soit nécessaire.

NOTA: Etant donné que le magasin Pro-S comporte un dispositif de couplage destiné à empêcher les superpositions d'images, l'obturateur ne peut fonctionner si le film n'a pas été avancé.

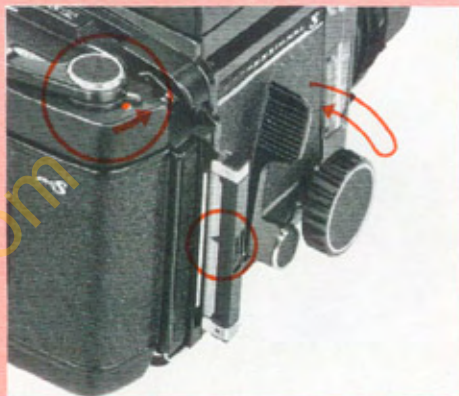

Si l'on désire déclencher l'obturateur sans charger le Dos

Dans ce cas, il est nécessaire pour faire fonctionner l'obturateur de faire glisser vers l'avant le levier d'exposition multiple qui se trouve sur le magasin puis armer l'obturateur et retirer le volet.

● Il est impossible de déclencher l'obturateur lorsque le volet est en place. Il est donc nécessaire soit d'enlever le volet, soit de le tirer vers l'extérieur dans une position permettant de voir la totalité de la perforation triangulaire située au centre et en haut du volet.

● L'on peut indifféremment armer tout d'abord l'obturateur ou actionner le levier d'exposition multiple.

◻ Chargement et avancement du film

• Chargement du film

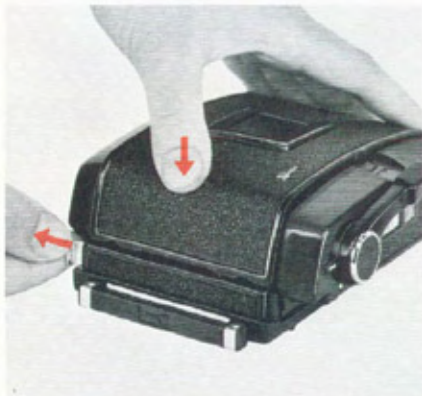

1. Pour ouvrir le couvercle arrière, tirer sur le loquet en appuyant légèrement sur le couvercle puis dégager le porte-film du magasin.

• Eviter de charger le film ou de le retirer lorsque l'appareil se trouve au soleil. Opérer à l'ombre;

• Que le magasin se trouve ou non sur l'appareil, le chargement et le retrait du film doivent être réalisés de la même manière.

• Employer un film 120 pour le magasin 120 et un film 220 pour le magasin 220.

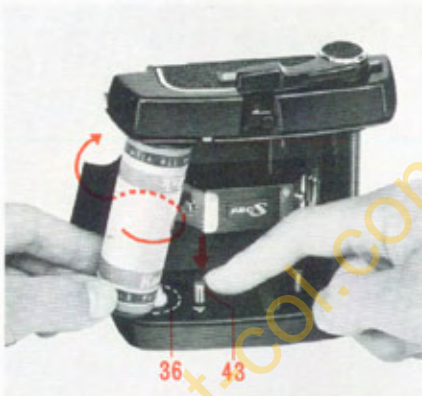

2. Appuyer sur la tige de dégagement (43) du côté gauche et engager une bobine neuve sur le tenon.

Placer le film de façon telle que la bande amorce puisse être tirée dans le sens de la flèche — repère(36) La face noire de la bande amorce doit se trouver ainsi vers l'extérieur.

• Dans le cas contraire rembobiner et inverser la position du film.



3. Tirer sur la bande amorce et introduire son extrémité dans la fente de la bobine d'enroulement.

• Placer le film de manière telle que la bande de guidage s'enroule régulièrement entre les joues de la bobine. Autrement, le film pourrait s'enrouler irrégulièrement et provoquer des difficultés.

● **Alignement sur le repère de début de film**



Pousser sans brutalité le levier d'armement du film jusqu'à ce que le repère de début de film (une flèche) figurant sur la bande amorce soit aligné avec le repère de début de film du magasin. L'on peut procéder en plusieurs mouvements brefs et nets.

● Si la bande de guidage est tirée trop loin vers l'avant, l'on risque de voiler le film. Ne pas dépasser le repère de début de film (figuré par une flèche).

● **Mise en place du Porte-film**

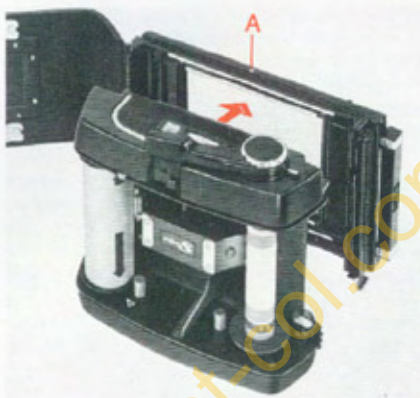

1. Placer le porte film dans la cassette en alignant sa partie supérieure avec le point blanc (A) qui se trouve sur la cassette.

● Si le porte-film est placé en sens inverse, il est impossible de fermer le couvercle.
2. Fermer le couvercle et pousser à fond le verrou tout en continuant à appuyer sur le couvercle.

NOTA:

1. La même cassette extérieure du magasin Pro-S peut être employée avec le porte-film 120 et 220.

2. Le porte-film du magasin Pro-S ne peut être employé avec la cassette extérieure de l'ancien magasin RB67.

● **Enroulement du film pour prise du premier cliché**



En poussant le levier d'avancement du film jusqu'à la butée, l'on fera apparaître le chiffre "1" sur le compteur d'images (39). Le repère rouge indiquant que le film n'est pas avancé disparaîtra et le film est alors prêt pour exposition du premier cliché.

● Si l'on n'a pas fait avancer le compteur d'images de S à 1, l'obturateur ne pourra être déclenché.

● Avancement du film

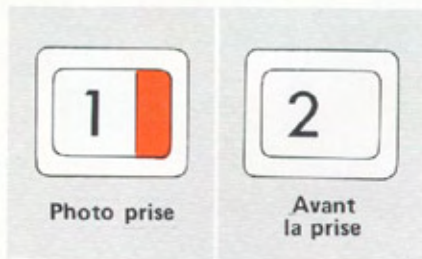

1. Retirer le volet et déclencher l'obturateur. Le repère rouge apparaîtra sur le compteur indiquant que le cliché a été exposé.
2. Lors du déclenchement de l'obturateur, le mécanisme de blocage de l'enroulement est automatiquement isolé et l'on peut faire avancer le film pour prendre le prochain cliché. Lors de cette opération, le chiffre figurant au compteur augmentera d'une unité et le repère rouge disparaîtra.

- Si l'on n'a pas fait avancer le film d'une image, le déclenchement de l'obturateur est interdit par le dispositif de couplage destiné à empêcher les superpositions.
- Il est néanmoins possible de réaliser des expositions multiples, (voir pages suivantes.)
- Même si le film a été avancé, l'obturateur ne peut être déclenché si le levier d'avancement du film n'est pas revenu dans sa position initiale, arrêté par vos doigts ou par un objet quelconque.
- Actionner le levier d'avancement du film d'un mouvement lent et régulier afin

d'éviter les difficultés d'enroulement.

- Le levier d'avancement du film ne peut revenir en arrière tant qu'il n'a pas parcouru un angle initial de 70° mais ensuite, l'on peut effectuer plusieurs mouvements brefs.
 - Le levier de blocage d'enroulement du film prévu sur le magasin Pro-S est destiné à être utilisé quand on met le dos Pro-S sur le Mamiya Universal Press, ou lorsque l'on désire enrouler entièrement un film qui n'a pas encore été entièrement exposé.
3. Lorsque vous aurez atteint le nombre maximum de clichés, il ne sera plus possible de déclencher l'obturateur et le levier d'avancement du film se trouvera libéré. Enrouler alors entièrement le film jusqu'à l'extrémité de la bande de guidage.

● Déchargement du film

1. Ouvrir le couvercle arrière du magasin et retirer le dispositif de calage du film, appuyer sur la tige (43) pour libérer la bobine de droite et la retirer puis envelopper le film, en serrant bien pour éviter qu'il ne se déroule.
 2. Placer la bobine vide du côté enroulement, le magasin est prêt à être rechargé.
- Le compteur revient automatiquement à la position S (départ) lors de l'ouverture du couvercle.
 - Si le compteur est dans une position autre que S, ceci indique que le magasin est chargé.

● Avancement du film et armement de l'obturateur



L'on peut commencer par l'une ou l'autre des deux opérations mais l'ordre conseillé et normalement observé est:
(1) avancement du film
(2) armement de l'obturateur et finalement
(3) déclenchement de l'obturateur

◆ Superposition d'images



Lorsque l'on pousse vers l'avant le levier d'exposition multiple du magasin, la tige de couplage interdisant les surimpressions est dégagée et chaque fois que l'obturateur sera armé, il pourra fonctionner et ceci autant de fois qu'on le désire.

- Le levier d'exposition multiple peut être actionné avant ou après armement de l'obturateur, de même qu'avant ou après le premier déclenchement lors de la prise d'un cliché en surimpression.
- Ne jamais oublier de ramener le levier d'exposition multiple dans sa position d'origine lorsque l'on ne travaille plus en surimpression, l'on risquerait de le faire involontairement par la suite.

- Si l'on désire enrouler entièrement un film avant d'avoir pris tous les clichés

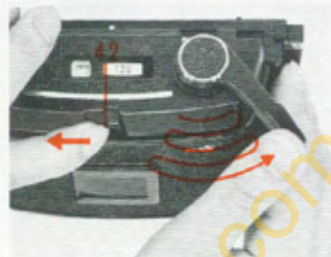

Si l'on actionne continuellement le levier d'avancement du film alors que le levier (42) de blocage d'avancement est poussé vers la gauche, l'on peut enrouler entièrement le film même si plusieurs clichés n'ont pas encore été exposés.

- Rangement du volet



Pour mettre le volet du magasin en lieu sûr pendant la prise de vues, l'introduire dans la fente prévue à cet effet sur le côté de l'appareil.

- Pince aide-mémoire



La pince placée sur le couvercle arrière peut être utilisée pour fixer le dessus d'un emballage de films ou une feuille de papier pour prendre les notes;

◀ Réglage de la vitesse de l'obturateur et de l'ouverture

● Réglage de la vitesse de l'obturateur



Mettre la vitesse d'obturation désirée en regard du point rouge placé au milieu du corps de l'objectif.

- Toujours régler sur un cran, les positions intermédiaires ne peuvent être employées.
- Ne pas tourner rapidement la couronne de réglage des vitesses si l'on change sa position après avoir armé l'obturateur.

● Réglage de l'ouverture

Amener la valeur d'ouverture désirée dans l'alignement du point rouge placé au milieu du corps de l'objectif.

- L'ouverture est réglée par un dispositif de préselection automatique du diaphragme, qui se ferme lors du fonctionnement de l'obturateur.
- L'ouverture peut être réglée sur les valeurs indiquées et sur les crans intermédiaires. -

● Pose

1. En réglant l'échelle des vitesses d'obturateur sur le repère T (pose), et en déclenchant l'obturateur, ce dernier restera ouvert.
2. Pour le refermer, tourner la couronne des vitesses d'obturation vers le repère 1 seconde ou appuyer le levier d'armement de l'obturateur à 30° environ.

- Ne pas déplacer le levier d'armement de l'obturateur avant le moment où l'on désire refermer ce dernier.
- Lorsque l'obturateur est refermé à l'aide du levier d'armement, le volet qui se trouve à l'intérieur de l'appareil descend légèrement plus bas que la position normale mais comme il s'agit d'une pose de longue durée, le cliché ne sera pas voilé.
- Lorsque l'obturateur est refermé à l'aide du levier d'armement, ce dernier est immobilisé par un cliquet et ne revient pas à sa position d'origine. Lorsque l'on arme à nouveau l'obturateur en appuyant plus fortement sur le levier, ce dernier reviendra à sa position d'origine.

◆ Mise au point et blocage du bouton de mise au point ◆ Echelle des distances

● Mise au point



Lorsque l'on arme l'obturateur, le miroir est simultanément mis en position et l'image est visible sur le verre dépoli de visée. Effectuer la mise au point à l'aide du bouton de droite ou du bouton de gauche et cadrer l'image.

● Verrouillage du bouton de mise au point

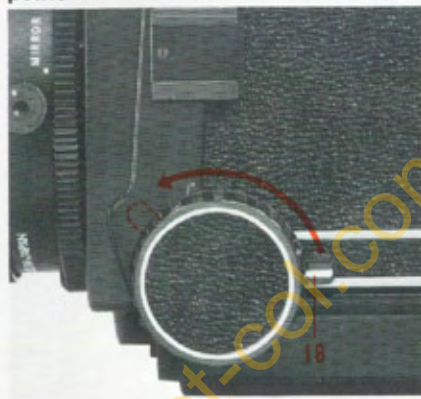

La mise au point une fois effectuée, tourner le levier (18) vers l'avant et l'immobiliser. La crémaillère de mise au point sera verrouillée.

● L'on peut ainsi éviter les dérèglages de la mise au point lors de la prise de plusieurs clichés, lorsque l'on travaille en instantané avec un objectif grand angle pour les gros plans et lorsque l'on emploie des téléobjectifs.

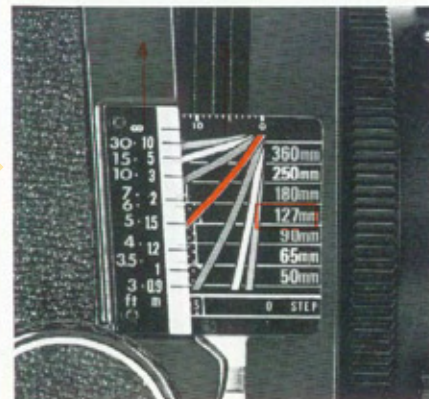

La distance entre le plan du film et le sujet peut être déterminée à l'aide de l'échelle des distances (5).

Les courbes figurant sur cette échelle sont représentées dans des couleurs différentes pour chacun des objectifs. Le chiffre sur l'échelle des distances (4) qui se trouve après mise au point en regard de la courbe correspondant à l'objectif utilisé donne la distance du sujet:

Par exemple, si l'échelle des distances se trouve dans la position représentée par l'illustration après avoir mis au point avec l'objectif 127 mm, vous pouvez vérifier que la distance du sujet est de 1,5 m en lisant sur l'échelle les chiffres en face de la courbe de couleur orange.

Profondeur de champ

• Lecture sur le dépoli de visée



1. Régler l'ouverture désirée en tournant la bague graduée (51) puis mettre au point.
2. Appuyer sur le levier de préselection (47) et la profondeur de champ apparaîtra sur le verre dépoli.

En relâchant le levier, ce dernier reviendra à sa position d'origine et l'objectif à sa pleine ouverture;

• Utilisation de l'échelle des profondeurs de champ



1. Tourner le levier de l'échelle des distances (48) et aligner le chiffre représentant la distance de mise au point avec le repère central de l'échelle des profondeurs de champ. (52).

2. Les deux distances (des deux côtés du repère central) se trouvant sur l'échelle des profondeurs de champ en regard des chiffres correspondant à l'ouverture de l'objectif sont la limite minimum et la limite maximum de profondeur de champ correspondant à une distance donnée et à une ouverture d'objectif donnée.

Par exemple, si vous photographiez un sujet à une distance de 3 mètres avec un objectif de 127 mm ouvert à F16, tous les objets compris entre 2,5 et 4 mètres de distance seront au point.

Utilisation d'un pied



Il est conseillé d'employer un pied robuste pour obtenir des clichés ayant la netteté maximum. Introduire la vis du pied dans le trou taraudé (32) prévu à cet effet dans le fond de l'appareil.

Si vous utilisez un pied muni d'une vis au pas "Congrès", retirer l'écrou de transformation en le dévissant à l'aide d'une pièce ou d'un objet similaire engagé dans les fentes. Les pieds standards sont équipés d'une vis au pas "KODAK" et peuvent être utilisés sur cet appareil lorsque l'écrou intérieur est en place.

• Glissière de fixation rapide

La glissière de fixation du pied (33) située sur le fond de l'appareil est destinée aux fixations rapides utilisant un sabot. Si votre pied est muni d'une glissière à fixation rapide, vous pouvez ainsi le fixer rapidement et facilement.

Gros plans

● Compensation de l'exposition pour les gros-plans

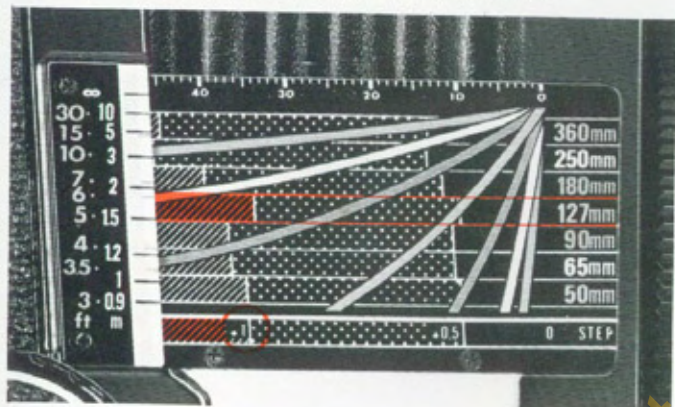

Lorsque l'objectif est en extension pour réaliser un gros plan et que la distance entre ce dernier et le plan du film dépasse donc les valeurs normales, la luminosité de l'image formée dans le plan du film diminue, ce qui nécessite d'augmenter la durée d'exposition. Se reporter à ce sujet à l'échelle de compensation de l'exposition qui se trouve sur le corps de l'appareil.

1. Après avoir mis au point sur le sujet, lire la valeur correspondante sur l'échelle de compensation de l'exposition. Par exemple, en supposant que la mise au point a été effectuée avec l'objectif 127 mm et que le résultat est celui représenté sur l'illustration, rechercher dans la colonne inférieure le même symbole que celui se trouvant à l'intersection des lignes latérales des symboles et de la position de l'objectif 127 mm sur l'échelle. La valeur numérique de ce symbole (+1 dans le cas particulier) est la valeur de compensation de l'exposition.

2. Compenser l'exposition soit en modifiant la vitesse de l'obturateur, soit l'ouverture de l'objectif. Lorsque la valeur de compensation de l'exposition est de +1, augmenter l'ouverture d'un diaphragme ou bien diminuer la vitesse de l'obturateur d'un cran. Pour une compensation de 0,5, utiliser les crans intermédiaires de l'échelle des ouvertures.

Par exemple, si votre posemètre donne 1/60 de seconde à f/16, il faut dans le cas d'une valeur de compensation de +1 exposer à 1/30 à f/16 ou à 1/60 à F/11.

Si l'on utilise le viseur CdS du Mamiya RB, il n'y a pas lieu d'opérer de compensation de l'exposition étant donné que l'on a la lecture directe de la valeur réelle mesurée à travers l'objectif.

● Tableau des gros plans au tirage maximum (soufflet en extension complète)

Objectif	Distance objectif-objet	Grossissement	Champ couvert à la distance minimale
50mm f/4.5	1 $\frac{1}{2}$ " (4.9cm)	0.88	2 $\frac{1}{2}$ " × 3 $\frac{1}{2}$ " (6.3 × 7.7cm)
65mm f/4.5	3 $\frac{1}{2}$ " (8.5cm)	0.71	3 $\frac{1}{2}$ " × 3 $\frac{1}{2}$ " (7.9 × 9.7cm)
90mm f/3.8	7 $\frac{1}{2}$ " (20.0cm)	0.51	4 $\frac{1}{2}$ " × 5 $\frac{1}{2}$ " (11.0 × 13.4cm)
127mm f/3.8	1' 5 $\frac{1}{2}$ " (43.3cm)	0.36	6 $\frac{1}{2}$ " × 7 $\frac{1}{2}$ " (15.5 × 18.9cm)
180mm f/4.5	2' 9 $\frac{1}{2}$ " (84.7cm)	0.26	8 $\frac{1}{2}$ " × 10 $\frac{1}{2}$ " (21.9 × 26.7cm)
250mm f/4.5	5' 3 $\frac{1}{2}$ " (160cm)	0.18	1' × 1' 2 $\frac{1}{2}$ " (30.4 × 37.2cm)
360mm f/5.3	11' 4 $\frac{1}{2}$ " (346cm)	0.13	1' 5 $\frac{1}{2}$ " × 1' 9 $\frac{1}{2}$ " (43.8 × 53.4cm)

La distance entre l'objectif et le sujet est la distance séparant le bord avant du corps de l'objectif et le sujet.

- Lorsque l'on emploie les objectifs 50 mm et 35 mm à des distances inférieures à 1 mètre il est nécessaire d'ouvrir l'objectif à f/16 au maximum pour obtenir un bon rendement.

- Les graduations figurant du côté supérieur de l'échelle des distances représentent le tirage du soufflet (en mm). Cette échelle est utilisée pour obtenir les valeurs de compensation de l'exposition pour les photographies en gros plans employant les tubes allongés (voir pages suivantes).

◆ Gros plans employant des tubes prolongateurs



● Montage et démontage des tubes prolongateurs

L'opération se fait de la même manière que pour le montage ou le démontage de l'objectif. Lors du premier montage d'un objectif sur un tube allonge, tourner à la fois l'objectif et le tube.

- Le tube prolongateur assure le couplage de présélection automatique des objectifs.

NOTA :

1. Se reporter au tableau ci-après en ce qui concerne la compensation de l'exposition. Les valeurs de l'échelle de compensation diffèrent de celles utilisées lorsque l'on n'emploie pas de tubes allonges.
2. Nous recommandons pour la photographie en gros plan de Remonter tout d'abord le miroir avant de déclencher l'obturateur. Ceci permet de supprimer ou de

réduire au minimum tout mouvement de l'appareil dû au fonctionnement du miroir.

3. Pour les photographies employant les tubes allonges, diaphragmer au maximum.

4. Pour un cliché 6 x 7 et avec l'objectif 127 mm, il y aura peu ou pas de vignettage dans les angles mais avec des objectifs autres que le 127 mm, et avec deux tubes prolongateurs (n° 1 et n° 2), il est possible qu'un certain vignettage apparaisse. Avec un seul tube prolongateur, il n'y aura pas de vignettage quel que soit l'objectif.

5. Lors d'une photographie prise avec le film Polaroid Land, le vignettage se trouvera accru en raison de la plus grande dimension du cliché mais la partie centrale de l'image sera pratiquement sans dégradé pour un format de 6 x 7 cm.

6. N'utiliser que le tube allonge n° 1 pour l'objectif 65 mm.

7. Etant donnée la diminution du pouvoir de résolution due au grossissement, ne pas employer de tubes allonges avec l'objectif 50 mm.

● Table pour gros plans

1. La distance indiquée est celle entre le bord avant du corps de l'objectif et le sujet.
2. Les chiffres figurant dans la colonne de gauche du tableau s'entendent soufflet rentré, les chiffres de droite avec soufflet au tirage maximum (46 mm).

● Détermination de la compensation d'exposition

1. Après mise au point de l'objectif, noter la valeur de la prolongation sur l'échelle d'extension des soufflets (A) en haut de l'échelle des distances.

2. Trouver la valeur de compensation sur le tableau "échelle d'extension des soufflets/valeur de la compensation d'exposition" qui est placé à droite du tableau des gros plans. Par exemple, la mise au point est effectuée avec un objectif 127 mm et un tube prolongateur n° 2. Si la valeur de l'extension est de 35 mm d'après l'échelle d'extension du soufflet, l'on comprendra d'après l'échelle placée du côté droit du tableau des gros plans que la valeur de compensation est de +2 diaphragmes. Dans ce cas, augmenter l'exposition en diminuant de deux crans la vitesse de l'obturateur ou en augmentant l'ouverture de deux diaphragmes.

- Si l'on utilise le viseur CdS du Mamiya RB, il n'y a pas lieu d'opérer une compensation de l'exposition puisque l'on obtient la lecture directe de l'exposition réelle.

Objectif	Tube d'extension	Grossissement	Distance (cm)	Champ couvert (cm)	Extension du soufflet en mm Compensation de l'exposition en diaphragmes
1:4,5/65 mm	Nº 1	0,69 ~ 1,40	8,7~4,0	(8,1 × 9,9) ~ (4,0 × 4,9)	
1:3,8/90 mm	Nº 1	0,50 ~ 1,01	20,4 ~11,3	(11,2 × 13,7) ~ (5,5 × 6,8)	
	Nº 2	0,91 ~ 1,42	12,3 ~8,7	(6,1 × 7,5) ~ (3,9 × 4,8)	
	Nº 1 + Nº 2	1,41 ~ 1,92	8,8 ~7,1	(4,0 × 4,8) ~ (2,9 × 3,6)	
1:3,8/127 mm	Nº 1	0,35 ~ 0,72	44,1 ~25,9	(15,8 × 19,3) ~ (7,8 × 9,5)	
	Nº 2	0,65 ~ 1,01	27,9 ~20,8	(8,7 × 10,6) ~ (5,6 × 6,8)	
	Nº 1 + Nº 2	1,00 ~ 1,36	20,9 ~17,5	(5,6 × 6,8) ~ (4,1 × 5,0)	
1:4,5/180 mm	Nº 1	0,25 ~ 0,51	86,3 ~49,9	(22,4 × 27,4) ~ (11,1 × 13,5)	
	Nº 2	0,46 ~ 0,71	53,8 ~39,6	(12,3 × 15,0) ~ (7,9 × 9,6)	
	Nº 1 + Nº 2	0,71 ~ 0,96	39,8 ~33,0	(7,9 × 9,7) ~ (5,8 × 7,1)	
1:4,5/250 mm	Nº 1	0,18 ~ 0,36	163 ~93	(31,1 × 38,0) ~ (15,4 × 18,8)	
	Nº 2	0,33 ~ 0,51	100 ~73	(17,1 × 20,9) ~ (10,9 × 13,4)	
	Nº 1 + Nº 2	0,51 ~ 0,69	74 ~61	(11,0 × 13,5) ~ (8,1 × 9,9)	
1:6,3/360 mm	Nº 1	0,13 ~ 0,25	352 ~207	(44,8 × 54,7) ~ (22,1 × 27,0)	
	Nº 2	0,23 ~ 0,36	222 ~165	(24,6 × 30,0) ~ (15,7 × 19,2)	
	Nº 1 + Nº 2	0,35 ~ 0,48	166 ~139	(15,9 × 19,4) ~ (11,7 × 14,3)	

◆ Emploi du flash

● Raccordement du cordon



Brancher le cordon du flash dans la prise synchroflash (46).

● Sélection M-X



Le levier de sélection est équipé d'un dispositif intérieur de verrouillage destiné à éviter le changement de position accidentel. Pour sélectionner l'un des modes M ou X, déplacer le levier vers la droite ou vers la gauche jusqu'à la butée tout en l'appuyant vers le corps de l'objectif. La lettre X ou la lettre M qui indique le type de synchro apparaîtra dans la fenêtre.

● Détermination de l'ouverture

Pour la photo avec flash, le réglage de l'ouverture est déterminé en divisant par la distance le nombre guide figurant sur l'ampoule ou sur le flash électronique.

Exemple:

$$\frac{\text{(Nombre guide) } 56}{\text{(Distance du sujet) } 7\text{m}} = \text{(Réglage de l'ouverture) } 8$$

Tableau de synchronisation pour flash

Contact	Type de lampe	Vitesse d'obturation									
		1	1/2	1/4	1/8	1/15	1/30	1/60	1/125	1/250	1/400
M	Type M										
X	Flash électronique										
	Type F								X	X	X
	Type M							X	X	X	X

- En cas d'utilisation d'un flash électronique, mettre le sélecteur M-X sur X pour que le flash soit synchronisé quelle que soit la vitesse de l'obturateur.
- Lorsque l'on emploie les ampoules flash M, mettre le sélecteur M-X sur M pour obtenir la synchronisation quelle que soit la vitesse de l'obturateur.
- Lors de l'emploi d'ampoules flash de catégorie FP, mettre le sélecteur sur X et prendre les clichés au 1/60 sec. au maximum.

Photographie miroir relevé (déclenchement indépendant du miroir)

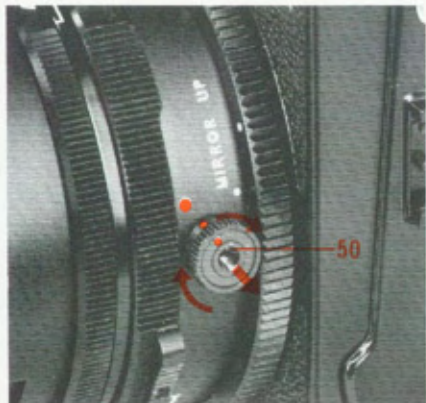

Pour photographie miroir relevé, libérer tout d'abord le miroir puis appuyer sur la commande de l'obturateur au moment de prendre la photographie.

Ce procédé est recommandé lorsque l'on utilise un pied et que l'obturateur fonctionne à faible vitesse ou bien pour les gros plans ou bien avec un téléobjectif, c'est-à-dire, dans tous les cas où l'on désire éviter toute vibration même de force négligeable ou bien lorsque l'on désire éviter un retard même très faible entre le moment où l'on appuie sur le déclencheur et le moment de l'ouverture de l'obturateur.

• Préparations

1. Tirer vers l'extérieur le bouton de commande indépendant du miroir (50) et le tourner dans le sens des aiguilles d'une montre alignant le point rouge du bouton et le repère portant l'indication MIRROR-UP.



2. Visser un câble déclencheur souple dans le trou taraudé placé au centre du bouton.
3. Appuyer à fond sur le levier d'armement de l'obturateur pour armer obturateur et miroir.



• L'ordre des opérations 1, 2 et 3 peut être modifié à volonté.

• Prise de la photographie

1. Lorsque l'on appuie sur le déclencheur, le miroir et le volet se relèveront mais l'obturateur ne fonctionnera pas.

2. Déclencher l'obturateur à l'aide d'un déclencheur souple. (Si vous ne possédez pas de déclencheur souple, il suffit de ramener le bouton de commande du miroir dans sa position d'origine pour déclencher l'obturateur).

3. Le mécanisme de remontée du miroir peut être débrayé en tirant sur le bouton et en le tournant dans le sens inverse des aiguilles d'une montre.

• Même si l'on a sélectionné la photographie à miroir relevé, le miroir est mis en place chaque fois que l'obturateur est armé et il est donc possible de vérifier l'image dans le viseur avant chaque photographie.

• Un câble déclencheur double idéal pour ce type de photographie est offert comme accessoire en option.

NOTA: Tant que le bouton de relevage du miroir est dans cette position, l'appareil restera réglé pour le fonctionnement à miroir relevé et le film ne sera pas exposé même si l'on appuie sur le déclencheur.

▣ Pare-soleil

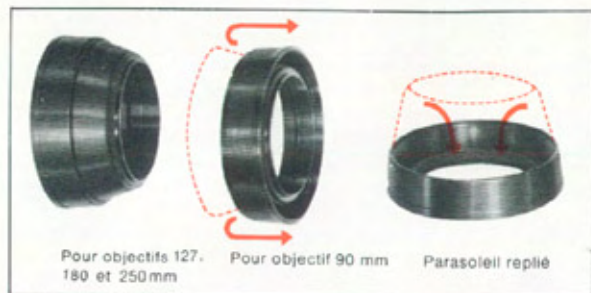

Ce pare-soleil peut être utilisé pour les objectifs de 90, 127, 180 et 250 mm.

1. Visser la bague de fixation sur l'avant de la monture de l'objectif.
2. Déplier le cône de caoutchouc en le tirant en ligne droite, il pourra être employé comme pare-soleil pour les objectifs de 127, 180 et 250 mm.
3. Pour l'objectif de 90 mm, replier le cône vers l'arrière à la moitié de sa longueur.

- Pour effectuer cette opération, déployer complètement le cône, le poser sur une surface plane et appuyer, ce qui permettra de le plier facilement.
- L'on peut également porter l'appareil sans retirer le pare-soleil de l'objectif en le poussant vers l'arrière et le déplier alors qu'il est fixé à l'objectif.
- Un filtre peut être vissé entre l'objectif et le pare-soleil ou à l'avant du pare-soleil.

▣ Courroie

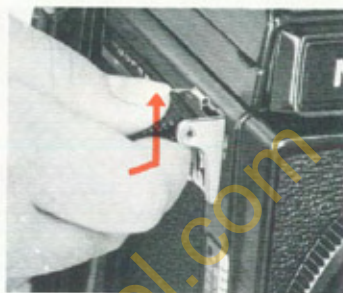

Tenir les deux côtés de la pièce métallique de fixation de la courroie et la faire glisser dans le sens assurant la suspension puis refermer le bouton pression sur la pièce métallique lorsqu'il est pris dans la patte se trouvant sur le corps de l'appareil.



NOTA:

Toujours fixer et employer la courroie de façon à ce qu'elle soit en ligne droite, de même que les pièces métalliques d'attache.

Si l'on change le sens de la courroie, s'assurer qu'elle est toujours bien fixée.

- Si la pièce métallique d'attache est raccordée en sens inverse à la griffe, il sera difficile de l'en détacher.

● Pour détacher la courroie

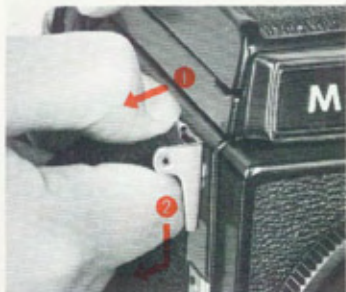

Pour détacher la courroie, faire glisser la pièce métallique en sens inverse tout en relevant légèrement la lame de ressort de la pièce métallique en s'aidant du bout du doigt.

● Comment tenir l'appareil par la courroie



Après avoir réglé la longueur de la courroie, l'enfiler sur le bras gauche et la tendre en prenant appui sur le cou en tenant l'appareil dans la main gauche. L'on peut ainsi porter l'appareil facilement et sans risque et il vous semblera léger.

● Trois positions

Trois positions peuvent être adoptées selon la manière de fixer la courroie ainsi que le montrent les photos. La patte ne tournant pas, la courroie ne sera jamais en torsion.



◆ Loupe

● Pour changer la loupe



Tenir les deux côtés du capuchon du viseur pour éviter d'appuyer sur la plaque de support de la loupe, la tourner dans le sens inverse des aiguilles d'une montre et la retirer lorsque le point blanc de la loupe se trouve dans l'alignement du point blanc du support.

Prendre une autre loupe, aligner son point blanc avec le point blanc du support et tourner dans le sens des aiguilles d'une montre.

● En dehors de la loupe standard (moins 1, 3 dioptries) il existe des loupes de +1, 0, -1, -2 et -3 dioptries (6 au total).

◆ Capuchon de mise au point

● Démontage



Appuyer sur le cliquet de fermeture (9) et faire glisser la plaque d'identification (8) vers la droite (vue de l'avant de l'appareil) et dégager le capuchon en relevant légèrement sa partie avant.

● Mise en place

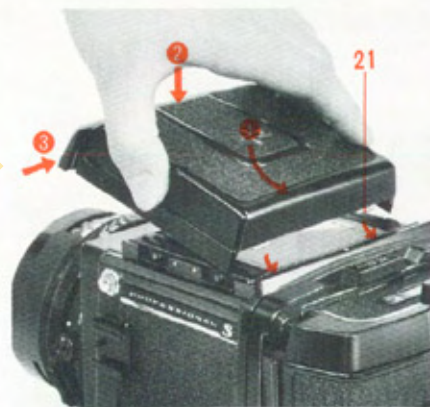

Engager les deux dents (21) qui se trouvent à l'arrière du capuchon dans les fentes du corps de l'appareil et appuyer la partie avant vers le corps de l'appareil tout en remettant la plaque d'identification dans sa position d'origine. Le cliquet s'enclenchera et le capuchon sera automatiquement verrouillé en place.



5 types de verres de mise au point facilement interchangeables sont offerts pour satisfaire aux différentes applications.

● Montage et démontage

Retirer tout d'abord le capuchon puis le verre en le tenant des deux côtés. Pour la mise en place, tenir le verre par les deux côtés et le poser sur la partie supérieure de l'appareil en appuyant légèrement.

NOTA:

Lorsque le verre de mise au point est démonté, ne pas toucher au trait rouge de cadrage placé sur le côté du corps de l'appareil.

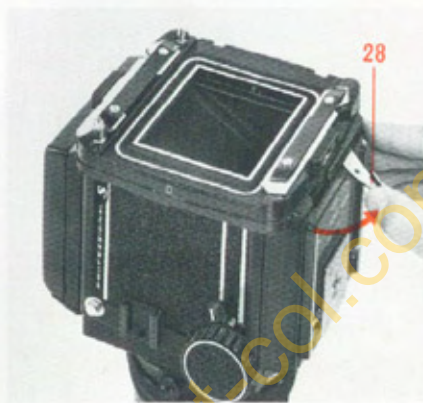

Pour démonter l'adaptateur tournant, tirer le levier de verrouillage R (28) situé à la partie inférieure du corps de l'appareil et l'abaisser.

Pour mettre l'adaptateur tournant en place sur le corps de l'appareil, aligner le point blanc qui se trouve sur l'adaptateur avec le haut du corps de l'appareil et pousser à fond le levier de verrouillage R vers le haut, tout en appuyant fortement l'adaptateur sur l'appareil.

- Bien appuyer sur l'adaptateur lors de cette opération afin qu'il soit solidement fixé et ne se desserre pas car la lumière pourrait alors pénétrer dans l'appareil.
- L'adaptateur tournant Pro-S n'est pas utilisable avec l'ancien modèle RB67.
- Étant donné que l'adaptateur ancien modèle RB67 ne possède pas de verrouillage de Sécurité (dispositif interdisant les superpositions d'images, dispositif d'indication de prises de vues horizontales et dispositif interdisant le déclenchement de l'obturateur lorsque le volet est en place), ne pas l'utiliser avec le magasin Pro-S.

Comment enlever le volet du magasin lorsque ce dernier n'est pas monté sur l'appareil

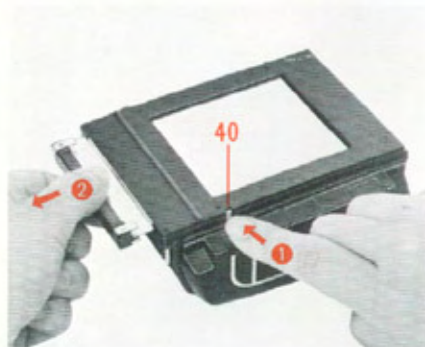

Lorsque le magasin Pro-S ne se trouve pas sur l'appareil, le dispositif de sécurité empêche que le volet soit retiré par inadvertance ou par accident. Néanmoins, si l'on désire réellement retirer ce volet, il est possible de le faire en appuyant avec l'ongle sur le levier de verrouillage du volet (40) placé à la partie inférieure de la cassette extérieure.

Déclenchement de l'obturateur lorsque l'objectif n'est pas monté sur l'appareil



Lorsqu'un objectif ne doit pas être utilisé pendant une période prolongée, il est conseillé de ne pas laisser l'obturateur armé. Pour procéder à cette opération lorsque l'objectif ne se trouve pas monté sur l'appareil, tourner les pointes de commande l'armement de l'obturateur (56) dans le sens des aiguilles d'une montre tout en appuyant avec le doigt sur la pointe de verrouillage de l'obturateur (55). Tourner à fond les pointes de commande de l'armement, ne pas laisser en position intermédiaire.

Essai de l'obturateur lorsque le film est chargé









L'obturateur étant armé, tirer légèrement sur le volet (1/4" environ) et appuyer sur le déclencheur, l'obturateur fonctionnera alors sans que le film qui se trouve dans le magasin soit exposé. L'on peut procéder ainsi pour essayer l'obturateur ou le contact flash avant la prise d'une photographie.

- Lorsque l'on tire le volet, l'arrêter dès que la totalité de la perforation triangulaire est visible, ne pas aller plus loin, le film serait exposé à la lumière.
- Lors du déclenchement de l'obturateur, un point rouge apparaît dans le compteur.
- Pour la photographie suivante immédiatement cet essai, armer l'obturateur et pousser en avant le levier d'exposition multiple et retirer le volet, Par la suite, ramener le levier d'exposition multiple dans sa position normale pour continuer à prendre les clichés.

Pose d'un objectif sur l'appareil alors que le miroir et l'obturateur ne sont pas en place

Il est possible de poser un objectif sur l'appareil même si le miroir et l'objectif ne sont pas en place. Néanmoins, il est nécessaire dans ce cas de procéder comme suit pour que l'appareil se retrouve en conditions normales.

Dans ce cas, en pas retirer le volet du magasin avant la fin de l'opération. Cependant, s'il est nécessaire d'actionner le déclencheur alors que le magasin se trouve sur l'appareil comme indiqué au numéro 1 du tableau, pousser vers l'avant le levier d'exposition multiple et tirer légèrement le volet. Puis, appuyer sur le déclencheur.

	Position du miroir	Position de l'obturateur	Opération
1		 Ferme	
2		 Ouvert ou fermé	

❖ Verrouillage arrière de l'appareil (dispositif de fixation)

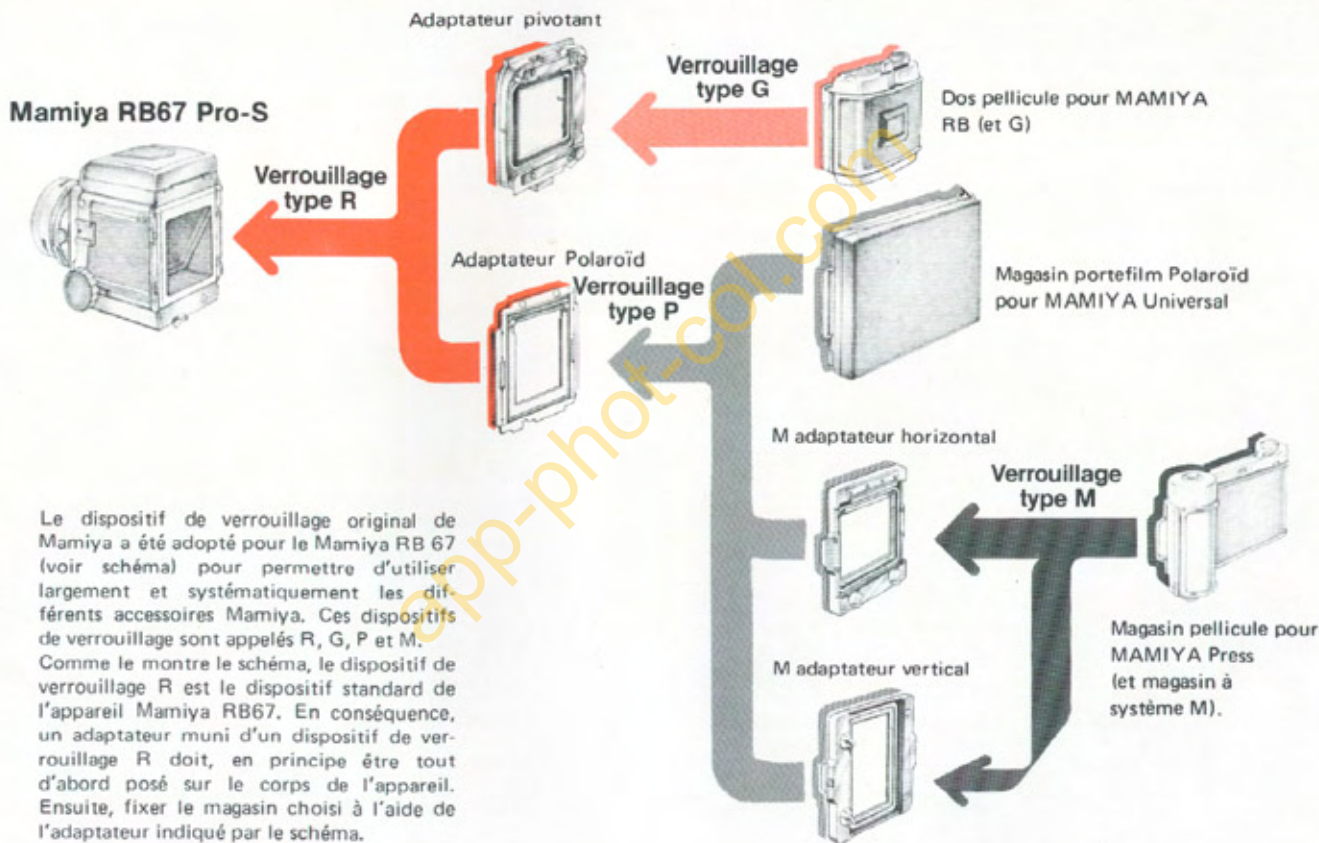

Le dispositif de verrouillage original de Mamiya a été adopté pour le Mamiya RB 67 (voir schéma) pour permettre d'utiliser largement et systématiquement les différents accessoires Mamiya. Ces dispositifs de verrouillage sont appelés R, G, P et M.

Comme le montre le schéma, le dispositif de verrouillage R est le dispositif standard de l'appareil Mamiya RB67. En conséquence, un adaptateur muni d'un dispositif de verrouillage R doit, en principe être tout d'abord posé sur le corps de l'appareil. Ensuite, fixer le magasin choisi à l'aide de l'adaptateur indiqué par le schéma.

Utilisation d'un magasin pour ancien modèle RB 67 sur un appareil Pro-S

Etant donné que le magasin de l'ancien modèle n'est pas équipé d'un dispositif de couplage interdisant la superposition, l'employer de la même manière que s'il était monté sur l'appareil ancien modèle RB 67.

Utilisation d'un magasin Pro-S sur un appareil ancien modèle RB67

Bien que dans ce cas, le dispositif de couplage interdisant les superpositions ne fonctionne pas, l'arrêt d'enroulement du film est automatiquement neutralisé lors du déclenchement de l'obturateur et le film est prêt à passer au cliché suivant.

D'autre part, le mode d'emploi est semblable à celui des appareils ancien modèle RB 67.

Utilisation du magasin Pro-S sur le Mamiya Universal Press

L'employer de la même manière que l'ancien modèle RB 67 monté sur Mamiya Universal Press.

Lorsque le levier d'avancement du film (42) se déplace vers la gauche, un point rouge apparaît sur le compteur le cliquet d'arrêt s'efface et le film est prêt à être avancé.

Utilisation de magasins Mamiya Press sur appareil Pro-S

Il est nécessaire de monter ces magasins sur l'appareil à l'aide d'un adaptateur P et d'un adaptateur M. Ces magasins peuvent être utilisés de la même manière qu'avec le Mamiya Press.

Lors d'une photographie dans le sens horizontal, les traits repères du format horizontal (rouge) n'apparaissent pas dans le viseur. En conséquence, se fier aux traits rouges que l'on peut voir après montage de l'adaptateur tournant et marquer le format sur le viseur à l'aide d'une bande collante.

Emploi du film-pack sur l'appareil Pro-S

Si l'on utilise un magasin contenant un film pack Polaroid Land, il faut employer un adaptateur P pour le montage sur l'appareil.

Cadrer l'image sur l'écran en verre dépoli. Dans ce cas, la dimension réelle de la photo sera d'environ 7 x 7 cm.

❖ Schéma de fonctionnement du Mamiya RB67

1 Conditions de réglage de l'obturateur

Obturateur



Diaphragme

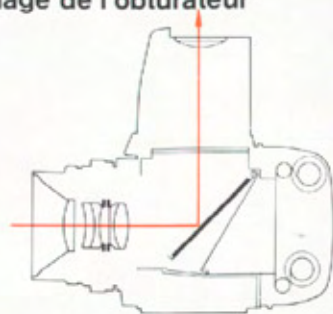

- Obturateur et diaphragme sont ouverts
- Le miroir et le volet sont abaissés en position de visée

2 Immédiatement après avoir appuyé sur le déclencheur

Obturateur



Diaphragme

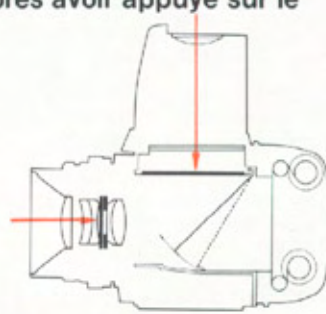

- L'obturateur est fermé et le diaphragme commence à se mettre à l'ouverture prédéterminée
- Le miroir est relevé et le volet se relève

Photographie miroir relevé (voir page 29)

Obturateur



Diaphragme

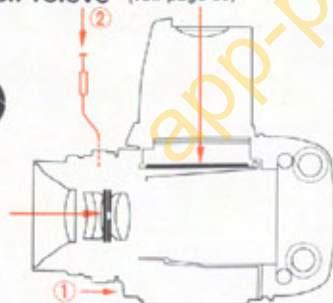

- (1) Lorsque l'on appuie sur le déclencheur:
- L'obturateur se ferme et le diaphragme se règle sur la ouverture prédéterminée.
 - Le miroir et le volet se relèvent
- (2) Lorsque l'on appuie sur le déclencheur, en utilisant le dispositif spécial miroir relevé:
- Seul l'obturateur fonctionne et se referme après ouverture complète.

3 Exposition

Obturateur



Diaphragme

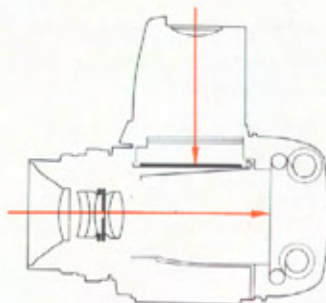

- Le volet est relevé au maximum
- Le diaphragme atteint l'ouverture prédéterminée
- L'obturateur se referme après ouverture complète



Quelques conseils particuliers pour l'utilisation du Mamiya RB67 Pro-S

Divers dispositifs de sécurité et verrouillages sont prévus sur le Mamiya RB67 Pro-S pour éliminer les erreurs dues à l'inattention. S'il est impossible de déclencher l'obturateur ou bien si l'objectif ou le magasin ne peuvent être retirés de l'appareil, ne pas conclure hâtivement qu'il y a mauvais fonctionnement de l'appareil. Vérifier les points suivants. Les pages du manuel d'instructions traitant de ces questions sont indiquées entre parenthèses.

● Il est impossible d'enfoncer le bouton de commande de l'obturateur

(1) Le magasin contient-il un film et ce dernier se trouve-t-il en position pour le premier cliché?

Si l'on veut déclencher l'obturateur lorsqu'il n'y a pas de film dans l'appareil, pousser le levier d'exposition multiple vers l'avant, actionner le levier d'armement de l'obturateur et tirer le volet. (page 17)

(2) Avez-vous fait avancer le film après déclenchement de l'obturateur pour un cliché pris dans des conditions normales (pas dans le cas d'exposition multiple)?

Faire avancer le film à l'aide du levier prévu à cet effet.

(3) Le miroir est-il en place?

Mettre le miroir en position en appuyant sur le levier d'armement de l'obturateur.

(4) Le volet est-il retiré?

Retirer le volet complètement.

(5) Le déclencheur de l'obturateur est-il verrouillé?

Tourner la bague de blocage du déclencheur dans le sens inverse des aiguilles d'une montre et l'aligner avec le point blanc. (page 13).

(6) L'adaptateur tournant est-il bien verrouillé en position sur un cran?

Tourner l'adaptateur jusqu'à ce qu'il s'enclenche sur un cran. (page 15).

(7) Le verrou de l'adaptateur s'est-il arrêté en position intermédiaire?

Le pousser jusqu'à sa position d'arrêt. (page 16)

● Impossibilité de démonter l'objectif

Appuyer sur le levier d'armement de l'obturateur pour armer miroir et obturateur. (page 13)

● Lors de la mise en place du magasin, il est impossible de déplacer le verrou

Déplacer le verrou vers la gauche tout en appuyant sur le levier de débrayage de ce dernier. (page 16).

● Il est impossible de dégager le magasin

Faire fonctionner le verrou après mise en place du volet.

● Bouton de commande de déclenchement du miroir

Normalement, aligner le bouton et le point rouge. Lorsque ce dernier se trouve en position MIROIR RELEVÉ et que l'on appuie simplement sur le déclencheur de l'obturateur, le miroir et le volet fonctionneront mais aucune image n'impressionnera le film. (page 29)

Objectif avec obturateur SEIKO Type 1



4.5/50mm

Composition: 11 éléments en 8 groupes
 Angle de champ: 82°
 Ouverture minimum: 32
 Diamètre de filtre: 77 mm
 Para-soleil: à emboîtement
 Poids: 920 g

Cet objectif comporte un système de lentilles flottantes, où une partie des lentilles se déplace en fonction de la mise au point, pour obtenir une correction optimale des aberrations à toutes les distances.

Tabelle de profondeur de champ

Diaphragme	Distance en mètres									
	∞	10	5	4	3	2.5	2	1.5	1.2	1
4.5	6.22	3.87	2.81	2.47	2.06	1.81	1.54	1.23	1.03	0.88
	∞	∞	24.04	10.77	5.61	4.06	2.87	1.92	1.45	1.16
5.6	4.96	3.35	2.53	2.25	1.91	1.70	1.46	1.18	0.99	0.85
	∞	∞	∞	19.23	7.25	4.84	3.23	2.08	1.53	1.21
8	3.52	2.63	2.10	1.91	1.66	1.50	1.31	1.08	0.92	0.81
	∞	∞	∞	∞	17.92	7.97	4.35	2.48	1.73	1.33
11	2.51	2.03	1.70	1.58	1.40	1.29	1.15	0.97	0.85	0.75
	∞	∞	∞	∞	∞	∞	8.65	3.42	2.13	1.55
16	1.79	1.53	1.35	1.27	1.16	1.08	0.98	0.85	0.76	0.68
	∞	∞	∞	∞	∞	∞	∞	7.49	3.17	2.01
22	1.28	1.15	1.04	1.00	0.93	0.88	0.82	0.73	0.66	0.60
	∞	∞	∞	∞	∞	∞	∞	∞	10.90	3.57
32	0.92	0.85	0.80	0.77	0.73	0.70	0.66	0.61	0.56	0.52
	∞	∞	∞	∞	∞	∞	∞	∞	∞	∞



4.5/65mm

Composition: 8 éléments en 7 groupes
 Angle de champ: 69°
 Ouverture minimum: 32
 Diamètre de filtre: 77 mm
 Parasoleil: à emboîtement
 Poids: 835 g

Cet objectif comporte un système de lentilles flottantes, où une partie des lentilles se déplace en fonction de la mise au point, pour obtenir une correction optimale des aberrations à toutes les distances.

Table de profondeur de champ

Diapragme	Distance en mètres									
	∞	10	5	4	3	2.5	2	1.5	1.2	1
4.5	10.8	5.27	3.48	2.98	2.40	2.08	1.73	1.35	1.11	0.939
	∞	∞	9.01	6.15	4.03	3.16	2.38	1.69	1.31	1.071
5.6	8.60	4.70	3.24	2.80	2.29	1.99	1.67	1.32	1.09	0.925
	∞	∞	11.4	7.16	4.42	3.39	2.51	1.75	1.34	1.091
8	6.12	3.87	2.83	2.50	2.08	1.84	1.57	1.26	1.05	0.898
	∞	∞	24.8	10.8	5.53	3.98	2.81	1.88	1.42	1.134
11	4.36	3.10	2.41	2.17	1.86	1.66	1.44	1.18	0.99	0.862
	∞	∞	∞	38.5	8.64	5.33	3.39	2.11	1.53	1.203
16	3.12	2.44	2.00	1.83	1.61	1.47	1.30	1.08	0.93	0.817
	∞	∞	∞	∞	∞	10.4	4.84	2.56	1.74	1.317
22	2.24	1.88	1.62	1.51	1.36	1.26	1.14	0.97	0.85	0.762
	∞	∞	∞	∞	∞	∞	12.8	3.70	2.16	1.529
32	1.62	1.44	1.29	1.22	1.13	1.06	0.97	0.86	0.77	0.697
	∞	∞	∞	∞	∞	∞	∞	10.8	3.37	2.001

Objectif avec obturateur SEIKO Type 1



3.8/90mm

Composition: 7 éléments en 5 groupes
 Angle de champ: 52°
 Ouverture minimum: 32
 Diamètre de filtre: 77 mm
 Parasoleil: à vis
 Poids: 805 g

Table de profondeur de champ

Diaphragme	Distance en mètres									
	∞	10	5	3	2	1.5	1	0.8	0.6	0.5
3.8	24.57	7.17	4.20	2.70	1.87	1.43	0.973	0.784	0.593	0.496
	∞	16.60	6.19	3.37	2.15	1.58	1.029	0.816	0.607	0.504
5.6	16.54	6.31	3.90	2.58	1.82	1.40	0.960	0.777	0.590	0.494
	∞	24.59	7.01	3.59	2.23	1.62	1.044	0.825	0.611	0.506
8	11.73	5.48	3.57	2.44	1.75	1.36	0.945	0.768	0.586	0.492
	∞	63.09	8.43	3.91	2.34	1.67	1.064	0.835	0.615	0.508
11	8.33	4.62	3.20	2.27	1.66	1.31	0.924	0.756	0.580	0.489
	∞	∞	11.84	4.48	2.52	1.76	1.093	0.851	0.622	0.512
16	5.92	3.79	2.79	2.06	1.56	1.25	0.896	0.739	0.572	0.485
	∞	∞	28.05	5.67	2.84	1.89	1.138	0.875	0.632	0.517
22	4.22	3.04	2.37	1.83	1.43	1.17	0.860	0.717	0.561	0.479
	∞	∞	∞	9.12	3.45	2.13	1.208	0.911	0.646	0.524
32	3.02	2.38	1.96	1.59	1.28	1.08	0.814	0.688	0.547	0.470
	∞	∞	∞	∞	5.03	2.60	1.327	0.968	0.668	0.536



3.8/127mm

Composition: 5 éléments en 3 groupes

Angle de champ: 38°

Ouverture minimum: 32

Diamètre de filtre: 77 mm

Parasoleil: à vis

Poids: 750 g

Table de profondeur de champ

Diaphragme	Distance en mètres									
	∞	10	5	3	2	1.5	1	0.8	0.7	0.65
3.8	47.96	8.33	4.56	2.84	1.93	1.47	0.987	0.793	0.695	0.646
	∞	12.53	5.54	3.17	2.07	1.54	1.01	0.807	0.704	0.654
4	45.57	8.26	4.54	2.84	1.93	1.46	0.986	0.793	0.695	0.646
	∞	12.70	5.57	3.18	2.07	1.54	1.01	0.807	0.705	0.654
5.6	32.26	7.70	4.37	2.77	1.90	1.45	0.981	0.790	0.693	0.645
	∞	14.30	5.84	3.27	2.11	1.55	1.02	0.811	0.707	0.655
8	22.84	7.03	4.16	2.69	1.87	1.43	0.973	0.786	0.690	0.643
	∞	17.42	6.29	3.39	2.16	1.58	1.03	0.815	0.710	0.658
11	16.19	6.27	3.89	2.58	1.82	1.40	0.963	0.780	0.687	0.640
	∞	25.24	7.04	3.59	2.23	1.61	1.04	0.822	0.714	0.661
16	11.48	5.44	3.56	2.44	1.75	1.37	0.948	0.772	0.681	0.635
	∞	69.73	8.50	3.91	2.34	1.67	1.06	0.831	0.720	0.666
22	8.16	4.59	3.19	2.27	1.67	1.32	0.929	0.761	0.674	0.630
	∞	∞	12.04	4.49	2.52	1.75	1.09	0.845	0.729	0.672
32	5.80	3.76	2.78	2.06	1.56	1.26	0.903	0.746	0.664	0.622
	∞	∞	29.80	5.69	2.83	1.88	1.126	0.865	0.742	0.682

Objectif avec obturateur SEIKO Type 1



4.5/180mm

Composition: 5 éléments en 3 groupes
 Angle de champ: 28°
 Ouverture minimum: 45
 Diamètre de filtre: 77 mm
 Parasoleil: à vis
 Poids: 875 g

Table de profondeur de champ

Diaphragne	Distance en mètres									
	∞	30	15	10	7	5	3	2	1.5	1.2
4.5	80.18	21.94	12.71	8.94	6.48	4.74	2.91	1.96	1.48	1.19
	∞	47.55	18.32	11.34	7.62	5.30	3.10	2.04	1.52	1.21
5.6	63.82	20.53	12.23	8.71	6.36	4.67	2.89	1.96	1.48	1.19
	∞	55.99	19.43	11.75	7.79	5.38	3.12	2.05	1.52	1.21
8	45.18	18.16	11.36	8.27	6.12	4.55	2.85	1.94	1.47	1.18
	∞	87.53	22.14	12.68	8.18	5.55	3.17	2.07	1.53	1.22
11	32.00	15.62	10.33	7.72	5.82	4.39	2.79	1.91	1.46	1.18
	∞	∞	27.62	14.26	8.80	5.82	3.25	2.10	1.55	1.23
16	22.68	13.05	9.16	7.06	5.45	4.18	2.71	1.88	1.44	1.17
	∞	∞	42.59	17.35	9.85	6.25	3.37	2.14	1.57	1.24
22	16.00	10.60	7.90	6.30	4.99	3.91	2.60	1.83	1.42	1.15
	∞	∞	∞	25.08	11.88	6.98	3.56	2.20	1.60	1.25
32	11.43	8.39	6.62	5.47	4.47	3.60	2.47	1.77	1.38	1.14
	∞	∞	∞	68.63	16.80	8.37	3.86	2.30	1.64	1.27
45	8.13	6.49	5.40	4.62	3.90	3.23	2.30	1.70	1.34	1.11
	∞	∞	∞	∞	41.26	11.71	4.38	2.46	1.71	1.31



4.5/250mm

Composition: 5 éléments en 4 groupes

Angle de champ: 20°

Ouverture minimum: 45

Diamètre de filtre: 77 mm

Parasoleil: à vis

Poids: 1310 g

Table de profondeur de champ

Diaphragme	Distance en mètres									
	∞	50	30	20	15	10	7	5	3	2
4.5	155	37.9	25.2	17.8	13.7	9.44	6.73	4.87	2.96	1.98
	∞	73.5	37.0	22.9	16.5	10.6	7.30	5.14	3.04	2.02
5.6	123	35.7	24.2	17.3	13.4	9.30	6.66	4.83	2.95	1.98
	∞	83.6	39.4	23.7	17.0	10.8	7.38	5.18	3.06	2.02
8	87.1	32.0	22.5	16.4	12.9	9.04	6.53	4.77	2.92	1.97
	∞	116	45.3	25.7	18.0	11.2	7.54	5.26	3.08	2.03
11	61.6	27.8	20.3	15.2	12.2	8.69	6.36	4.68	2.89	1.96
	∞	257	57.5	29.2	19.6	11.8	7.80	5.37	3.11	2.04
16	43.7	23.5	18.0	13.9	11.3	8.25	6.12	4.56	2.85	1.94
	∞	∞	93.1	36.1	22.4	12.7	8.19	5.55	3.16	2.06
22	30.9	19.3	15.4	12.3	10.3	7.70	5.82	4.40	2.80	1.92
	∞	∞	∞	54.4	28.2	14.4	8.81	5.81	3.24	2.09
32	22.0	15.4	12.9	10.7	9.09	7.03	5.45	4.19	2.72	1.89
	∞	∞	∞	195	44.7	17.6	9.88	6.23	3.35	2.12
45	15.6	12.0	10.4	8.95	7.84	6.28	5.00	3.93	2.62	1.85
	∞	∞	∞	∞	∞	25.8	11.9	6.96	3.52	2.18

◆ Objectif avec obturateur SEIKO Type 1

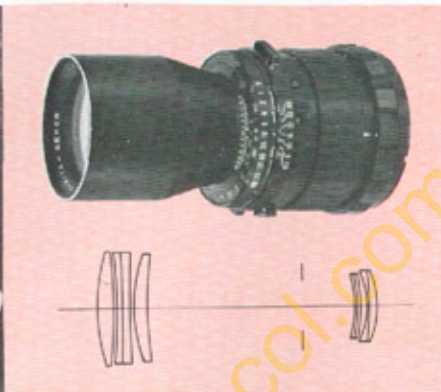

6.3/360mm

Composition: 8 éléments en 5 groupes
 Angle de champ: 14°
 Ouverture minimum: 45
 Diamètre de filtre: 77 mm
 Parasoleil: à vis
 Poids: 1230 g

Table de profondeur de champ

Diaphragme	Distance en mètres									
	∞	100	50	30	20	15	10	7	5	4
6.3	228.93	69.83	41.20	26.64	18.47	14.14	9.62	6.82	4.92	3.95
	∞	176.51	63.64	34.35	21.81	15.97	10.41	7.19	5.09	4.05
8	180.36	64.58	39.33	25.85	18.10	13.93	9.53	6.78	4.89	3.94
	∞	222.55	68.71	35.76	22.35	16.26	10.52	7.24	5.11	4.07
11	127.64	56.34	36.15	24.46	17.42	13.52	9.35	6.69	4.85	3.91
	∞	453.28	81.36	38.85	23.50	16.85	10.76	7.34	5.16	4.09
16	90.36	47.74	32.44	22.73	16.54	13.00	9.10	6.57	4.79	3.87
	∞	∞	110.06	44.29	25.35	17.76	11.10	7.49	5.23	4.13
22	64.00	39.28	28.34	20.66	15.44	12.32	8.78	6.41	4.71	3.83
	∞	∞	220.31	55.25	28.53	19.23	11.64	7.72	5.33	4.19
32	45.36	31.44	24.06	18.32	14.11	11.48	8.36	6.19	4.60	3.76
	∞	∞	∞	85.18	34.71	21.80	12.50	8.07	5.48	4.28
45	32.18	24.55	19.84	15.80	12.59	10.47	7.83	5.91	4.46	3.67
	∞	∞	∞	∞	50.16	26.90	13.95	8.62	5.71	4.41

Accessoires



Les accessoires

● Filtres

Les filtres au $\phi 77\text{mm}$ peuvent être utilisés pour tous les objectifs:

Neuf types sont actuellement disponibles
Jaune (Y2) Jaune Vert (YG) Orange (O2)
Ultra Violet (U. V.) Skylight (SL) ND 16 –
PL (polarisant) – 81C et 82C.

ND 16:

Ce filtre diminue de 1/16e la quantité de lumière sans changer la température de couleur. Cela correspond à une absorption de 4 diaphragmes et sert principalement avec le film Polaroid 107 dont la sensibilité est très élevée (3000 ASA)

PL (polarisant):

Le filtre PL élimine les reflets sur l'eau, les vitres, de manière à rendre plus visibles les sujets placés sous l'eau ou derrière les vitres. En extérieur, il sert également à éliminer les réflexions sur les surfaces non métalliques.

81C

A utiliser avec film "lumière du jour".
Quand on prend des photos par temps gris, la lumière est assez froide. Ce filtre permet d'éliminer la dominante bleutée et de rétablir les couleurs naturelles.

82C

A utiliser avec les films "lumière du jour".
Au petit matin ou au coucher du soleil, ce filtre rétablit la température de couleur normale en réduisant la dominante rouge.

● Porte gélatine



Les filtres gélatine offrent un choix très étendu de couleurs et de densité tout en conservant une excellente qualité optique. La porte-filtre reçoit les gélamines carrées de 76mm de côté.

● Paresoleils



Objectif 4.5/50 mm	commun	A emboîtement $\phi 80\text{ mm}$
Objectif 4.5/65 mm		
Objectif 3.8/90 mm	commun	A vis $\phi 77\text{ mm}$
Objectif 3.8/127 mm		
Objectif 4.5/180 mm		
Objectif 4.5/250 mm		
Objectif 6.3/360 mm	spécial	

● Paresoleil compendium



Utilisable avec les objectifs de 90 à 360mm de focale. Ce compendium de haute qualité monté sur rails permet l'élimination maximale et la plus précise des lumières parasites. Son utilisation est compatible avec celle du porte gélatine.

● Ecran paresoleil



Fixé sur la bague avant de l'objectif, il permet un positionnement précis du volet pour protéger des lumières en contre jour. Il élimine donc sur les photos les reflets sur les lentilles et autres images fantômes.

● Bagues macro



Deux types sont disponibles (N° 1 – 45mm & N° 2 – 82mm) qui transmettent mécaniquement toutes les fonctions de présélection d'armement et de déclenchement. Il est possible d'obtenir le grossissement au rapport 1/1 en combinant le 90mm et la bague N° 1 ou le 127mm et la bague N°2.







● Câble déclencheur double



Il est indispensable pour utiliser de façon rationnelle le système de remontée du miroir avec le RB67.

● Verre de visée

Six dépolis différents sont disponibles pour satisfaire les besoins ou les préférences des utilisateurs.

Designation	Description	Utilisation
 <p>Pro-S N° 1 Mat</p>	Pastille mate et dépoli de Fresnel	Utilisation générale
 <p>N° 2 Quadrillé</p>	Pastille mate et dépoli de Fresnel quadrillé en bleu	N° 1 + quadrillage pour parfaire la composition. Sert à contrôler les lignes fuyantes en architecture
 <p>N° 3 Stigmomètre</p>	Pastille stigmométrique couronne dépolie mate, dépoli de Fresnel	Pratique pour la mise au point rapide, spécialement avec les grand-angulaires
 <p>N° 4 Microprismes</p>	Pastille à microprismes couronne dépolie mate, dépoli de Fresnel	Mise au point très précise sur les sujets très détaillés spécialement avec des têtes
 <p>N° 5 Réticulé</p>	Pastille centrale claire à réticule. Reste du dépoli entièrement mat	Utilisation spéciale: longs télé, macro ou micro photographie
 <p>N° 6 Stygmomètre calé à 45° et Microprisme.</p>	Mat avec une lentille de FRESNEL et un stygmomètre diagonal en son centre, entouré d'une couronne de microprisme.	Pour la photographie générale; pratique pour une mise au point rapide et précise soit avec le stygmomètre central, soit avec la couronne de microprismes. Le stygmomètre à 45° permet aisément la mise au points des lignes verticales ou horizontales du sujet. La mise au point peut aussi être effectuée dans la partie mate du dépoli.

● Viseur loupe double grossissement



Il est également protégé des lumières parasites et permet une visée tout aussi lumineuse sous de fortes lumières. Son grossissement est instantanément interchangeable de 3 ou 5 fois. Il rend possible, grâce à un grossissement très élevé du centre de l'image, une mise au point extrêmement précise, spécialement en macro photographie et quand on utilise un grand angulaire. Le réglage de la correction dioptrique est également possible.

● Viseur loupe CdS



Ce viseur loupe comporte un dispositif de mesure spot par une cellule CdS TTL. Du fait de la mesure de lumière à travers l'objectif, il est possible d'obtenir facilement une mesure exacte quel que soit le tirage ou malgré l'utilisation de bagues macro ou de filtres.

● Viseur à prisme



A travers le viseur à prisme, l'image apparaît sur le dépoli exactement telle que le photographe la voit normalement, c'est-à-dire, redressée. Ce viseur est l'accessoire indispensable des prises de vues rapides ou à hauteur d'œil.

L'inclinaison de l'ocilleton à 30° facilite la visée quand l'appareil se trouve sur pied. Grossissement 2,5 fois. Possibilité de correction dioptrique de - 4 à + 3 dioptries.

● Viseur prisme à cellule CdS



Un système de cellule CdS est incorporé dans un viseur à hauteur d'œil du type prismatique. La cellule mesure la lumière sur la totalité de l'image avec néanmoins une prédominance sur la partie centrale. Ce viseur se montre particulièrement efficace pour les mesures de lumière très rapides.

● Viseur sportif à cadres



Comme il procure un très large champ de visée même au delà du cadrage désiré, ce viseur est idéal pour toutes les photos d'objets rapides (sport, aviation, courses etc...).

Le cadrage est disponible pour toutes les focales et le viseur permet quand même la mise au point sur le centre du dépoli.

Poignées

● Lentilles de correction dioptrique



S'ajoutent à la loupe du viseur capuchon. Permettent une correction de + 1 à - 3 dioptries (6 types).



Lentilles de correction dioptrique

Pour les viseurs à prisme avec ou sans cellule.

S'adaptent sur l'oeilleton.

Disponibles de + 3 à - 4 dioptries (8 types)

● Poignée (pour RB67 & C330)



Très utile et bien équilibrée pour prendre des photos à hauteur de poitrine ou tenir l'appareil en main.

Une griffe porte-accessoires y est incorporée ainsi qu'une gâchette de déclenchement.

● Poignée Pistolet modèle II (pour Mamiya RB67 & C330)



Elle facilite la visée à hauteur d'oeil, et comporte une gâchette de déclenchement. Une plaquette intermédiaire peut s'enlever pour permettre la mise en place de barettes porte-flash avec 4 types de fixation.



● Poignée "L" orientable



La poignée est orientable librement à 180° et se bloque dès qu'on la serre dans la main. Le déclenchement est possible par gâchette verrouillable, pour éviter les déclenchements intempestifs. La griffe porte-accessoires est également orientable dans tous les sens, avec blocage.

● Adaptateur pour bouton de mise au point



Se met en place rapidement sur le bouton de gauche pour faciliter et accélérer la mise au point.

● Quick shoe (glissière à fixation rapide)



Fixée sur un pied, elle permet la mise en place et le démontage rapide de l'appareil avec un verrouillage simple, et évite de visser continuellement l'écrou de pied. On y engage la plaque d'enbase de l'appareil.

● Adaptateur pour flash



Dos rollfilm Fixation "G"

● Dos Rollfilm



● Dos 70mm

Il rend possible la photo en grandes quantités si on le charge avec du film 70mm en cassette ou 30m en vrac.

Il comporte un coupe-film et permet 55 vues.

Les autres caractéristiques sont identiques à celles du Pro-S.

Le levier d'avancement s'actionne en une seule ou plusieurs manoeuvres. Le compteur est à retour à zéro automatique. Les caractéristiques sont les suivantes:

Type	Film	Nbre de vues	Format	Protection contre les doubles expositions
Dos Rollfilm 120 Pro-S	120	10	6x7 cm	Blocage
Dos Rollfilm 220 Pro-S	220	20	6x7 cm	Blocage
Dos 70mm	70mm	55	6x7 cm	Blocage
Dos Rollfilm 120	120	10	6x7 cm	Temoin d'exposition
Dos Rollfilm 220	220	20	6x7 cm	Temoin d'exposition
Dos Rollfilm 120 4.5x6	120	16	4,5x6 cm	Temoin d'exposition

● Dos Plan Film Double



Il existe 2 types de dos plan films (type A & J) qui permettent tous les 2 de prendre 2 vues.

Plans films utilisés:

6,5 x 9 sur les 2 types

Plaques:

6,5 x 9 sur les 2 types

Avec le dos type "J", il est en outre possible d'utiliser le plan film 12 x 16,5cm coupé en 4 placé sur le porte négatif "J".

Avec le dos type "A", il est possible d'utiliser le plan film 2-1/4 x 3-1/4 (inches) avec le porte négatif type "A".

Sur les 2 types de dos, l'image obtenue est au format 6 x 7 sauf sur le type "A" où l'image est un peu plus petite.

● Adaptateur pour dos Plan-Film C



Permet d'utiliser sur le RB les dos plan-films du Mamiya C.



Adaptateur pour dos

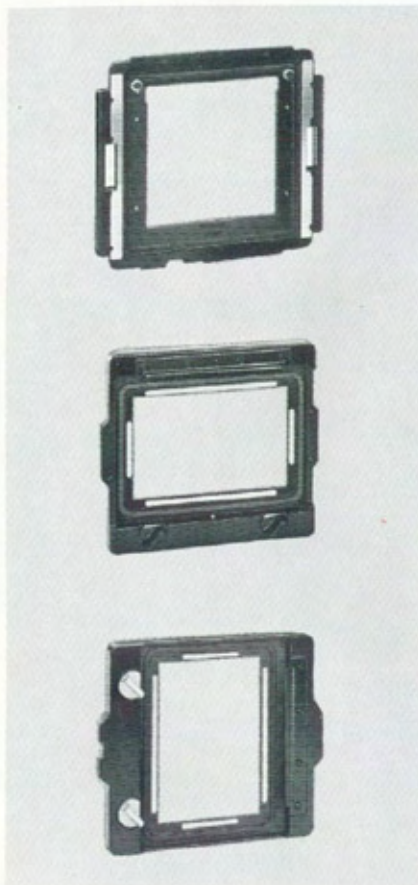

● P. Adapter

Verrouillé à la place de l'adaptateur rotatif, il permet de fixer:

- l'adaptateur M vertical,
- l'adaptateur M horizontal,
- le dos Polaroid utilisable sur le RB67 et la Press.

● M adapter horizontal

S'utilise également fixé sur l'adaptateur "P" et permet l'utilisation de tous les dos Press à fixation "M" en cadrage horizontal. C'est le même qui est utilisé sur la Mamiya Universal.

● M Adapter vertical

Permet d'utiliser en cadrage vertical, tous les dos de la Mamiya Press au verrouillage "M". Il ne peut servir que sur le RB67.

Dos

En verrouillage "P"

● Dos Polaroid modèle II



Permet l'utilisation des film packs POLAROID LAND de la série 100: le 107 noir et blanc, le 108 couleur et le 105 positif-négatif.

Un film pack donne huit photos 8.5 x 10.5 et le 105 donne, en plus du positif, un négatif du même format.

Utilisé avec le RB, l'image se réduit environ à 7 x 7cm.

Ce dos est également utilisable avec le Mamiya Press Universal.

Fixation "M"

Dos Rollfilm pour Mamiya Press



Dos dépoli pour Mamiya Press



Chassis Plan-film type "J" pour Mamiya Press

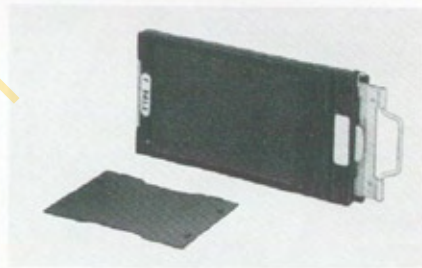

Dos Rollfilm modèle "K" pour Mamiya Press

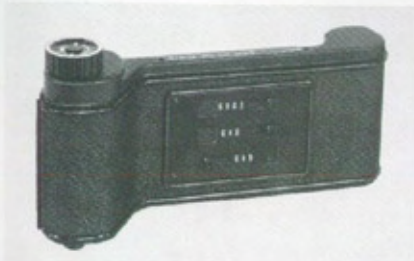

Chassis Plan-film type "A" pour Mamiya Press





● Valise Aluminium

La valise Mamiya est aussi élégante qu'un bagage revêtu d'aluminium.

Elle assure pendant le transport le rangement parfait et la protection absolue des appareils avec leurs principaux objectifs, et accessoires indispensables.

Les découpes de mousse sont interchangeables pour s'adapter au système C ou Press.

La valise a les dimensions suivantes: 47 x 35 x 17 et pèse 3,7 Kg.





● Etui en Cuir Souple pour Objectifs

Il est utile pour transporter un seul objectif, ou des bagues macro ou un objectif de Press (de 50 à 150mm).



● Sac Compartimenté

En plus du boîtier et de son objectif standard ce sac compartimenté, pratique pour les appareils lourds, peut contenir les optiques complémentaires et les accessoires dans des compartiments séparés. Les panneaux séparateurs intérieurs peuvent être disposés à volonté. Des feutrines de protection sont aussi fournies pour protéger l'appareil et les optiques.

Dimensions intérieures:

Longueur	Hauteur	Profondeur
34,5 cm	20 cm	17,5 cm
Profondeur du couvercle: 5 cm		

Tableau synoptique du système Mamiya RB67 Pro-S

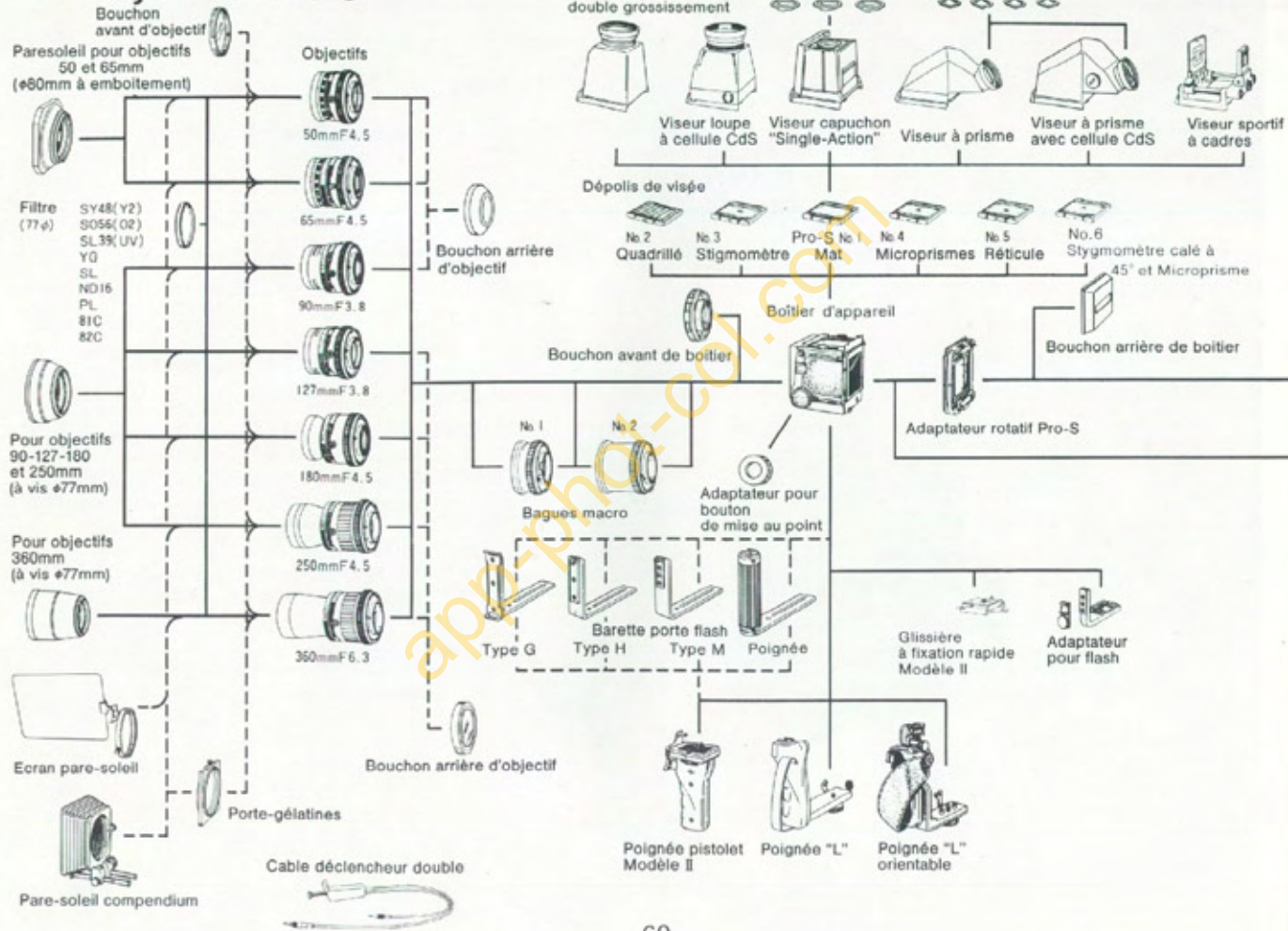

● Accessoires en verrouillage "G"

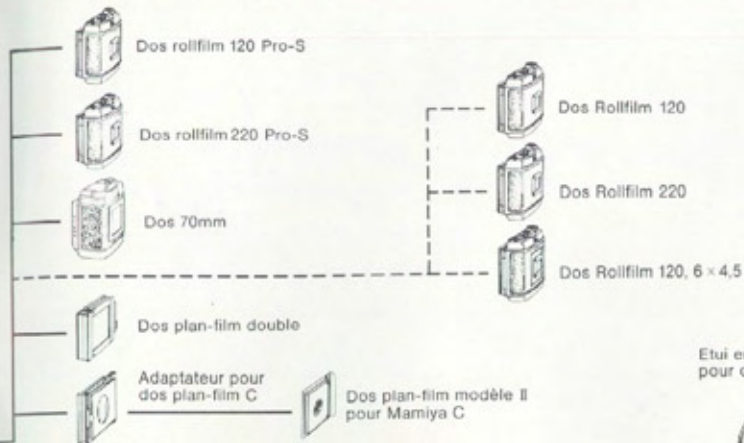

● Ces caractéristiques sont susceptibles d'être modifiées sans préavis.

● Accessoires à verrouillage "M" (de la série Press)

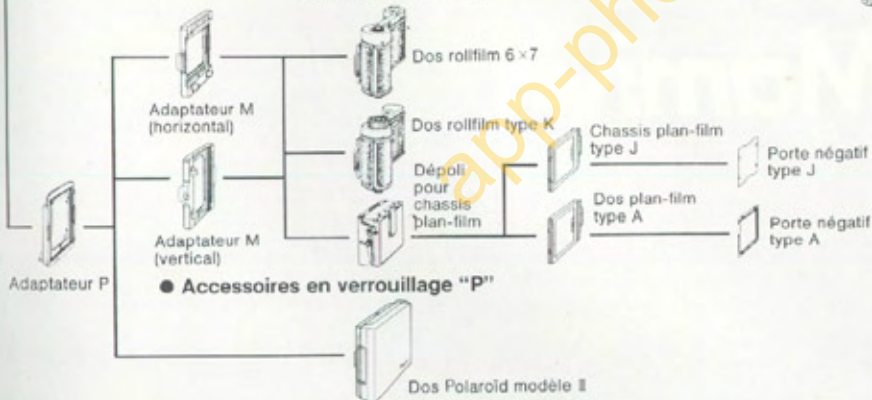

Etui en cuir souple pour objectifs



Sac T. P.



Courroie de cuir

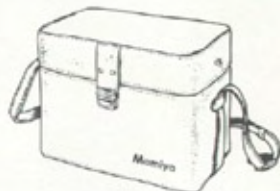

Sac fourre-tout



Valise aluminium

phot-col.com



Mamiya
CAMERA CO., LTD.